



MOBILIARIO E INOXIDABLE

Índice *páginas*

180	CUBETAS GASTRONORM-BANDEJAS-TAPAS-FONDOS-SEPARADORES
188	CUBETAS GASTRONORM, FALSOS FONDOS Y TAPAS EN POLICARBONATO
190	FREGADEROS SEMI-INDUSTRIALES CON BASTIDOR S. 500 Y FREGADEROS CON BASTIDOR Y ALOJAMIENTO PARA LAVAVAJILLAS S. 550
191	FREGADEROS CON BASTIDOR Y ALOJAMIENTO PARA LAVAVAJILLAS S. 600/700
192	FREGADEROS INDUSTRIALES SIN BASTIDOR Y CON BASTIDOR DESMONTABLE
194	FREGADEROS INDUSTRIALES GRAN CAPACIDAD SIN BASTIDOR Y CON BASTIDOR DESMONTABLE
195	MESA DE LAVADO CON FREGADERO Y PUERTAS
196	FREGADEROS CON AGUJERO DE DESBROCE Y HUECO PARA LAVAVAJILLAS
197	MESA DEL CHEF CON ESTANTE
198	MESAS DE TRABAJO CON SENO, PUERTAS Y CAJONES
199	LAVAMANOS
200	TAJO DE CORTE Y MESAS SOPORTE DE HORNO
201	EXTERMINADORES DE INSECTOS
202	CUBO DE DESPERDICIOS Y RECOLECTORA DE GRASAS
203	MESAS DE TRABAJO TOTAL INOX CENTRALES Y MURALES SIN ESTANTE SERIE 600 DESMONTABLES
204	MESAS DE TRABAJO TOTAL INOX CENTRALES CON ESTANTE SERIE 600/700 DESMONTABLES

205	MESAS DE TRABAJO TOTAL INOX MURALES CON ESTANTE SERIE 600/700 DESMONTABLES
206	MESAS DE TRABAJO MURALES CON PUERTAS CORREDERAS
207	MESAS DE TRABAJO CENTRALES CON PUERTAS CORREDERAS
208	MESAS DE TRABAJO CON PUERTAS Y CAJONES FONDO 600mm
209	MESAS DE TRABAJO CON PUERTAS Y CAJONES FONDO 700mm
210	ACCESORIOS PARA MESAS DE TRABAJO
213	MUEBLES CAFETEROS CON ALOJAMIENTO PARA LAVAVASOS Y MÁQUINAS DE HIELO
214	MUEBLES CAFETEROS
215	MUEBLES ESTANTERÍA SERIE 300/600
216	ESTANTERÍAS MURALES
217	ESTANTERÍAS ESCURREPLATOS Y MURALES REGULABLES
218	ARMARIOS DE PARED
219	ESTANTERÍAS DESMONTABLES DE PIE
220	CARROS DE SERVICIO/CARRO DE PLATOS
221	CARROS PARA BANDEJAS
222	CAMPANAS EXTRACTORAS ESTÁNDAR FONDO 750-1000 ALTO 450
223	CAMPANAS EXTRACTORAS ESTÁNDAR FONDO 750 ALTO 600
224	VITRINAS NEUTRAS



CUBETAS GASTRONORM BANDEJAS-TAPAS FONDOS-SEPARADORES

GN 2/1



GN 1/1

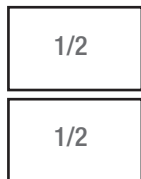

GN 2/3

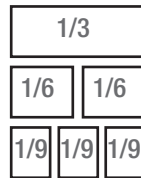
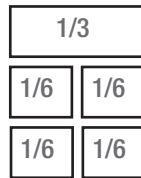
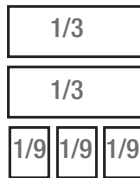
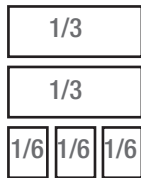
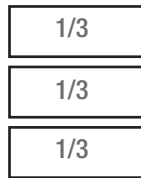
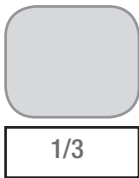

GN 1/2

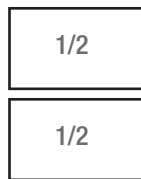
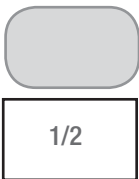

GN 1/3

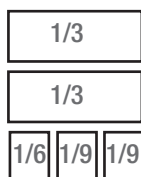
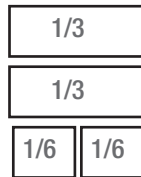
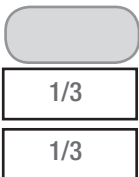

GN 1/4

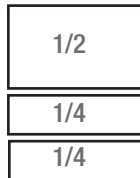

GN 1/6

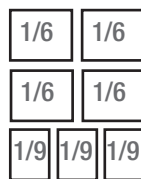
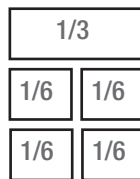
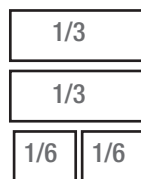
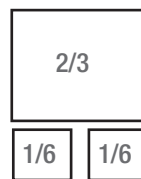
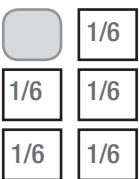

GN 1/9

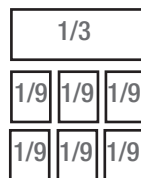
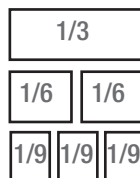
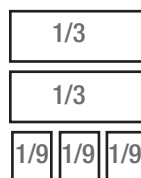
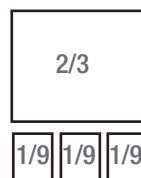



CUBETAS GASTRONORM BANDEJAS-TAPAS FONDOS-SEPARADORES



BORDE SUPERPUESTO

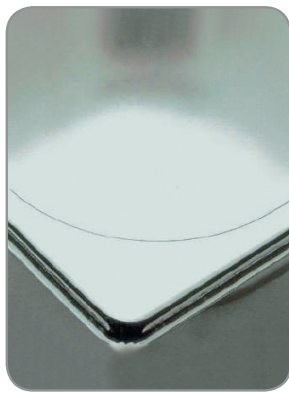

ACABADO INTERNO

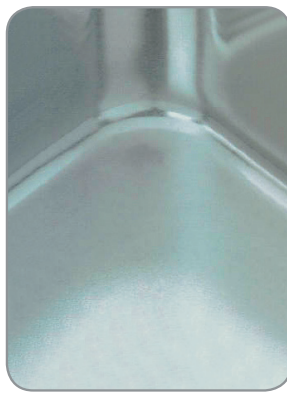

CANTOS CURVOS



MODELO	DIMENSIONES EXTERIORES (mm)	DIMENSIONES INTERIORES (mm)
GN 2/1	650 x 530	620 x 500
GN 1/1	530 x 325	500 x 295
GN 2/3	355 x 325	330 x 300
GN 1/2	325 x 265	298 x 238
GN 1/3	325 x 175	300 x 150
GN 1/4	264 x 162	238 x 137
GN 1/6	176 x 162	153x 140
GN 1/9	176 x 108	150 x 83

Ejemplo Explicación Modelo

GP 1/6 65

GP	Código Cubeta Gastronorm Perforada
1/6	Dimensiones
65	Altura en mm

Características

- Diseñadas y fabricadas en cumplimiento de la normativa UNI EN631-1.
- Fabricadas en acero AISI 304 (1,4301) para garantizar una óptima resistencia a la corrosión.
- El AISI 304 es un acero austenítico que puede ser utilizado en contacto con los alimentos.
- **Producida en acero inox AISI 304, 18/10. Espesores: 10/10 para los modelos 2/1. 7/10 y 8/10 para el resto de modelos. Y 12/10 para la versión reforzada.**
- Material de moldeado en estado templado para mejorar las condiciones de resistencia a la corrosión.
- Realizadas con un acero inoxidable con un contenido de Níquel superior al valor mínimo previsto, que facilita un posterior incremento de la resistencia a la corrosión.
- Espesores específicamente estudiados para garantizar mayor robustez e indeformabilidad.
- Radios reducidos para garantizar la máxima capacidad.
- Grado de sobreponibilidad para permitir un apilaje óptimo.
- Bordes planos para garantizar estética y resistencia a las deformaciones.
- Las operaciones de púldo han sido efectuadas por robots antropomórficos que garanticen bordes no cortantes
- Sometidas a tratamiento térmico de templado que consiste en calentar el acero a una temperatura suficientemente alta (1000-1050°C) para evitar las alteraciones y tensiones debidas al proceso de deformación, y para mantenerlas a tal temperatura por el tiempo necesario y

disolver todos los carburos y después enfriar con suficiente rapidez para prevenir que esos carburos precipiten. Los tratamientos térmicos y los tratamientos de decapado, pasivación y abatimiento se refieren solo y exclusivamente a los modelos con altura superior a 100 mm.

- Sometidas a decapado, pasivación y abatimiento necesarias para eliminar toda traza de oxidación y elementos contaminantes derivados del proceso productivo y favorecer la formación de las capas pasivas y obtener un grado de acabado superficial óptimo desde un punto de vista estético y para afrontar la resistencia a la corrosión. Las pruebas de corrosión exigidas en niebla salina neutra, han permitido revelar que las cubetas acabadas no presentan ninguna alteración a la oxidación después de 1500 horas.
- Cada pieza es sometida a un lavado con agua desmineralizada.
- La baja rugosidad de la superficie permite un fácil lavado.
- Fabricada según el procedimiento GMP (Good Manufacturing Practice) definidas en el reglamento (CE) N.1935/2004 del parlamento europeo y del reglamento (CE) N. 2023/2006.
- Respetan los límites de migración global y específica del Níquel, Cromo y Manganeso en las condiciones de prueba reportadas:
 - Agente simulante: ácido acético 3% P/V.
 - Tiempo y temperatura: 30 minutos a 100°C - contacto repetido.
- Las cubetas están fabricadas según el procedimiento que permite el requisito de "trazabilidad" según el reglamento N° 2023/2006 GMP (Good Manufacturing Practice)





CUBETAS GASTRONORM BANDEJAS-TAPAS FONDOS-SEPARADORES



BG 2/1

MODELO	ALTURA (mm)	CAPACIDAD (Litros)
BG 2/1 20	20	-
BG 2/1 40	40	-
BG 2/1 65	65	18,0
BG 2/1 100	100	30,0
BG 2/1 150	150	42,8
BG 2/1 200	200	58,0



BG 1/1

BG 1/1 20	20	-
BG 1/1 40	40	-
BG 1/1 65	65	8,8
BG 1/1 100	100	13,7
BG 1/1 150	150	20,0
BG 1/1 200	200	27,8



BG 2/3

BG 2/3 20	20	-
BG 2/3 40	40	-
BG 2/3 65	65	5,8
BG 2/3 100	100	9,0
BG 2/3 150	150	13,0
BG 2/3 200	200	17,0



BG 1/2

BG 1/2 20	20	-
BG 1/2 40	40	-
BG 1/2 65	65	4,0
BG 1/2 100	100	6,1
BG 1/2 150	150	9,2
BG 1/2 200	200	12,0



TG 1/1



TGS 1/1



CUBETAS GASTRONORM BANDEJAS-TAPAS FONDOS-SEPARADORES

MODELO	ALTURA (mm)	CAPACIDAD (Litros)
BG 1/3 20	20	-
BG 1/3 40	40	-
BG 1/3 65	65	2,4
BG 1/3 100	100	3,5
BG 1/3 150	150	5,4
BG 1/3 200	200	7,2



BG 1/4 20	20	-
BG 1/4 40	40	-
BG 1/4 65	65	1,7
BG 1/4 100	100	2,5
BG 1/4 150	150	3,8
BG 1/4 200	200	4,8



BG 2/8 65	65	1,5
BG 2/8 100	100	2,8
BG 2/8 150	150	4,3



BG 1/6 65	65	1,0
BG 1/6 100	100	1,5
BG 1/6 150	150	2,3
BG 1/6 200	200	3,5



BG 1/9 65	65	0,6
BG 1/9 100	100	0,8



TAPAS NORMALES

MODELO
TG 1/9
TG 1/6
TG 2/8
TG 1/4
TG 1/3
TG 1/2
TG 2/3
TG 1/1

TAPAS ESTANCAS CON JUNTA

MODELO
TGS 1/6
TGS 1/4
TGS 1/3
TGS 1/2
TGS 2/3
TGS 1/1





CUBETAS GASTRONORM BANDEJAS-TAPAS FONDOS-SEPARADORES



BP 2/1



BP 1/1



BP 2/3



BP 1/2



BP 1/3

CUBETAS PERFORADAS

MODELO	ALTURA (mm)	CAPACIDAD (Litros)
BP 2/1 20	20	-
BP 2/1 40	40	-
BP 2/1 65	65	18,0
BP 2/1 100	100	30,0
BP 2/1 150	150	42,8
BP 2/1 200	200	58,0
BP 1/1 20	20	-
BP 1/1 40	40	-
BP 1/1 65	65	8,8
BP 1/1 100	100	13,7
BP 1/1 150	150	20,0
BP 1/1 200	200	27,8
BP 2/3 20	20	-
BP 2/3 40	40	-
BP 2/3 65	65	5,8
BP 2/3 100	100	9,0
BP 2/3 150	150	13,0
BP 2/3 200	200	17,0
BP 1/2 65	65	4,0
BP 1/2 100	100	6,1
BP 1/2 150	150	9,2
BP 1/2 200	200	12,0
BP 1/3 65	65	2,4
BP 1/3 100	100	3,5
BP 1/3 150	150	5,4
BP 1/3 200	200	7,2
BP 1/4 65	65	1,7
BP 1/4 100	100	2,5



CUBETAS GASTRONORM BANDEJAS-TAPAS FONDOS-SEPARADORES

CUBETAS PERFORADAS DE ENCASTRE

MODELO	ALTURA (mm)	CAPACIDAD (Litros)
GPE 1/1 55	55	6,5
GPE 1/1 90	90	10,6



GPE 1/1

CUBETAS GASTRONORM CON ASAS RETRÁCTILES

MODELO	ALTURA (mm)	CAPACIDAD (Litros)
GA 1/1 100	100	13,7
GA 1/1 150	150	20,0
GA 1/1 200	200	27,8



GA 1/1

GA 2/3 100	100	9,0
GA 2/3 150	150	13,0
GA 2/3 200	200	17,0



GA 2/3



GA 1/2

GA 1/2 100	100	6,1
GA 1/2 150	150	9,2
GA 1/2 200	200	12,0

GA 1/3 100	100	3,5
GA 1/3 150	150	5,4
GA 1/3 200	200	7,2



GA 1/3



GA 1/4

GA 1/4 100	100	2,5
GA 1/4 150	150	3,8
GA 1/4 200	200	4,8



DETALLE ASA





CUBETAS GASTRONORM BANDEJAS-TAPAS FONDO-SEPARADORES



TA 1/1

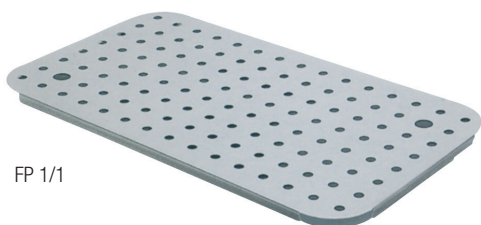

FP 1/1



SEPARADOR
LONGITUDINAL

TAPAS PARA ASAS

MODELO	DIMENSIONES EXTERNAS (mm)
TA 1/6	176 x 162
TA 1/4	264 x 162
TA 1/3	325 x 175
TA 1/2	325 x 265
TA 2/3	355 x 325
TA 1/1	530 x 325

FALSOS FONDOS PERFORADOS

MODELO
FP 1/2
FP 2/3
FP 1/1
FP 2/1

SEPARADORES

MODELO
LONGITUDINAL 530 mm
TRANSVERSAL 325 mm

BANDEJAS GN DE ALUMINIO PARA HORNO



TAL 20



TAS 20

1/1 ALUMINIO

MODELO
TAL 20
TAL 40
TAL 65

1/1 ALUMINIO SILVERSTONE ANTIADHERENTE

MODELO
TAS 20
TAS 40
TAS 65



TI 2/1



TI 1/1



TI 1/2

BANDEJAS GASTRONORM DE ACERO INOX PARA HORNO

MODELO	MODELO	MODELO
TI 2/1 20	TI 1/1 20	TI 1/2 20
TI 2/1 40	TI 1/1 40	TI 1/2 40
TI 2/1 65	TI 1/1 65	TI 1/2 65



CUBETAS GASTRONORM BANDEJAS-TAPAS FONDOS-SEPARADORES



BANDEJAS SECCIONES

MODELO	DIMENSIONES EXTERNAS (mm)
BANDEJA 4 SECCIONES BORDE PLANO	400 x 300
BANDEJA 5 SECCIONES BORDE PLANO	440 x 350

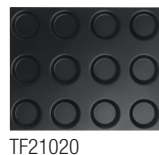
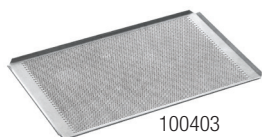

BANDEJAS ESPECIALES PARA HORNO

MODELO	
100403	BANDEJA GN 1/1 PERFORADA DE ALUMINIO
TFR11	BANDEJA GN 1/1 DE REJILLA PARA FRITURA EN HORNO
TFR11020	BANDEJA GN 1/1 DE ALUMINIO DE 6 MOLDES
TF21020	BANDEJA GN 2/1 DE ALUMINIO DE 12 MOLDES
TSGR11	BANDEJA GN 1/1 DE ALUMINIO SILVERSTONE PARA PARRILLA
GRLR11	BANDEJA GN 1/1 DE ALUMINIO ANTIADHERENTE REVERSIBLE LISA/RANURADA
GR11ALL	BANDEJA GN 1/1 EN ALEACIÓN DE ALUMINIO "ALL3003" PARA ASAR A LA PARRILLA
50.0350	PARRILLA HORNO INOX GN 1/1 20 ALAMBRES+ 2 TRAVIESAS
727.1581	PARRILLA EN HIERRO CROMADO 60x40cm

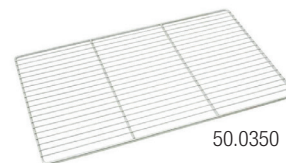
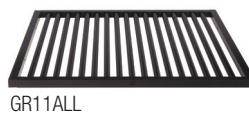
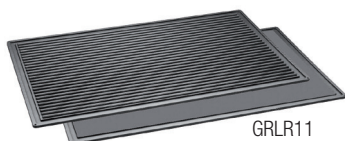

BANDEJAS PASTELERÍA

MODELO
BANDEJA PLANA DE 433x333 mm.
BANDEJA PLANA PERFORADA DE 433x333 mm.
BANDEJA PLANA EMBUTIDA DE 600x400 mm.
BANDEJA PLANA EMBUTIDA PERFORADA DE 600x400 mm.
TREPL 20 BANDEJA DE 600x400 mm.
TREPA BANDEJA DE 600x400 mm. ALUMINIO
PARRILLA HORNO INOX 440x320 mm.



Características

- Modelo TREPL 20 compuesta 95% aluminio, 5% silicio.
- Modelo TREPA totalmente aluminio.

BANDEJAS 600x400 PARA 5 BARRAS DE PAN

MODELO
ONDULADAS EN TEFLÓN
BAGTEL



BANDEJAS PIZZA EN ALUMINIO

MODELO
TROPA 28
TROPA 32

TROPA 28



BANDEJAS GN POLIPROPILENO BLANCA

MODELO
BGPB 1/1 GASTRONORM 1/1





CUBETAS GASTRONORM, FALSOS FONDOS Y TAPAS EN POLICARBONATO



Características

- Realizadas con materiales aprobados por la FDA siguiendo los requisitos generales establecidos por el reglamento CE 10935/2004 en cumplimiento al reglamento UE 10/2011.
- Diseñadas y fabricadas en cumplimiento de la normativa UNI EN631-1.
- El tipo de material y los espesores de las cubetas garantizan una óptima resistencia a los golpes; no se abollan en caso de caídas accidentales.
- Excelente transparencia (0,6 HAZE aprox.).
- Paredes completamente lisas para permitir identificar fácilmente el contenido del interior y facilitar el lavado.
- Dotadas de escala graduada en sistema métrico y americano.
- Bordes que permiten un fácil apilamiento.
- Disponibles tapas de apoyo o herméticas con posibilidad de insertar una cuchara.
- Fácilmente lavables y desinfectables.
- Pueden usarse en el congelador sin que resulten frías al tacto en el momento de la extracción.
- Pueden usarse en el microondas pero no por tiempos prolongados
- Soportan temperaturas desde -40°C hasta 110°C.
- Fondos antiarañazos con fotograbado externo.
- También disponibles en colores estándar blanco, negro, azul, amarillo, rojo, verde, y cualquier color para cantidades superiores a 500 unidades.
- Bajo pedido, diferentes opciones de personalización.
- **ADVERTENCIAS:**
 - No se recomienda el uso de cubetas de polycarbonato en mesas de vapor.
 - Evitar el contacto con el jabón de Marsella. Para el lavado de artículos de polycarbonato, recomendamos el uso de detergentes con PH neutro y, en cualquier caso, con PH inferior a 11. El uso de detergentes fuertemente alcalinos, (PH mayor a 11) o con base de alcohol, detergentes clorados, el amoníaco y el uso de esponjas abrasivas, podrían dañar irreparablemente los productos.



CUBETAS GASTRONORM EN POLICARBONATO

MODELO	ALTURA (mm)	CAPACIDAD (Litros)	ESPESOR (mm)
BGP 2/1 200	200	55,5	3
BGP 1/1 65	65	9	2,60
BGP 1/1 100	100	13,3	2,70
BGP 1/1 150	150	20	2,90
BGP 1/1 200	200	26,4	3,00
BGP 1/2 65	65	4	2,60
BGP 1/2 100	100	6,1	2,60
BGP 1/2 150	150	9	2,60
BGP 1/2 200	200	11,9	2,60
BGP 1/3 65	65	2,5	2,60
BGP 1/3 100	100	3,8	2,60
BGP 1/3 150	150	5,5	2,60
BGP 1/3 200	200	7,1	2,70
BGP 1/4 65	65	1,7	2,30
BGP 1/4 100	100	2,6	2,30
BGP 1/4 150	150	3,8	2,50
BGP 1/4 200	200	4,8	2,65
BGP 1/6 65	65	1	2,30
BGP 1/6 100	100	1,6	2,50
BGP 1/6 150	150	2,3	2,50
BGP 1/6 200	200	2,8	2,65
BGP 1/9 65	65	0,6	2,00
BGP 1/9 100	100	0,9	2,00



BGP 1/2 100



BGP 1/3 65



TGP 1/1

FALSOS FONDOS PERFORADOS EN POLICARBONATO

MODELO	ESPESOR (mm)
FPP 1/6	2,5
FPP 1/3	2,5
FPP 1/2	2,7
FPP 1/1	2,7
FPP 2/1	2,7

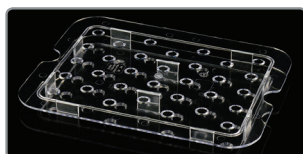

TAPAS NORMALES DE POLICARBONATO

MODELO	ESPESOR (mm)	PVP €
TGP 1/9	1,9	
TGP 1/6	2,3	
TGP 1/4	2,4	
TGP 1/3	2,4	
TGP 1/2	2,5	
TGP 1/1	2,5	
TGP 2/1	2,9	

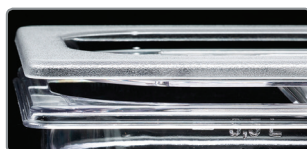

TAPAS HERMÉTICAS DE POLICARBONATO

MODELO	ESPESOR (mm)
TGSP 1/9	1,5
TGSP 1/6	1,4
TGSP 1/4	1,7
TGSP 1/3	1,7
TGSP 1/2	1,8
TGSP 1/1	2,4





FREGADEROS SEMI-INDUSTRIALES CON BASTIDOR S 500 Y FREGADEROS CON BASTIDOR Y ALOJAMIENTO PARA LAVAVAJILLAS S 550

FREGADEROS SEMI-INDUSTRIALES CON BASTIDOR SERIE 500

MODELO	DIMENSIONES EXTERIORES (mm)			HUECO LIBRE (mm) PARA LAVAVASOS*	Nº SENOS	ESCURRIDORES
	ancho	fondo	alto			
FSI-800 D	800	500	850	-	1	1 derecha
FSI-800 I	800	500	850	-	1	1 izquierda
FSI-900 D	900	500	850	440x820	1	1 derecha
FSI-900 I	900	500	850	440x820	1	1 izquierda
FSI-1000 D	1000	500	850	560x820	1	1 derecha
FSI-1000 I	1000	500	850	560x820	1	1 izquierda
FSI-1200 D	1200	500	850	400x820	2	1 derecha
FSI-1200 I	1200	500	850	400x820	2	1 izquierda
FSI-1350 D	1350	500	850	560x820	2	1 derecha
FSI-1350 I	1350	500	850	560x820	2	1 izquierda

*HUECO LIBRE PARA HSP4 A y CE46



FSI-1200 D+CE 46

Características

- Construidos totalmente en acero inox AISI 304.
- Bastidor en tubo de 30x30x1mm (montado).
- Cubetas embutidas con protección antisonora.
- Incluida válvula de desagüe.
- Especialmente indicados para barras y espacios reducidos.
- Fregaderos con estante inferior, consultar precios y plazo de entrega.

DIMENSIONES SENOS (mm)

FSI-800 D	FSI-1000 I	
FSI-800 I	FSI-1200 D	
FSI-900 D	FSI-1200 I	
FSI-900 I	FSI-1350 D	
FSI-1000 D	FSI-1350 I	

FREGADEROS CON BASTIDOR Y ALOJAMIENTO PARA LAVAVAJILLAS SERIE 550

MODELO	DIMENSIONES EXTERIORES (mm)			Nº SENOS	ESCURRIDORES
	ancho	fondo	alto		
FRELAV55 1000 1EI	1000	550	850	1	1 izquierda
FRELAV55 1000 1ED	1000	550	850	1	1 derecha
FRELAV55 1200 1EI	1200	550	850	1	1 izquierda
FRELAV55 1200 1ED	1200	550	850	1	1 derecha

*HUECO LIBRE PARA HSP4 A y CE46



FRELAV55 1000 1ED+CE 46+SOP-LAV

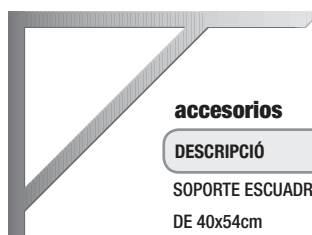

accesorios

DESCRIPCIÓN

SOPORTE ESCUADRA A PARED
DE 40x54cm

DIMENSIONES SENOS (mm)

FRELAV55 1000 1EI	
FRELAV55 1000 1ED	
FRELAV55 1200 1EI	
FRELAV55 1200 1ED	



Características

- Construidos totalmente en acero Inox AISI 304 de 1mm. de espesor.
- Cubetas embutidas con protección antisonora.
- Incluidos desagüe y tubo rebosadero.
- Peto trasero de 100x20mm. y frontal de 65mm.
- Bastidor en patas de tubo de 40x40mm. con pie regulable en altura (acabado brillo).
- De muy fácil montaje.
- Incluida tornillería.
- **Producto fabricado en Italia con Certificación ISO9001:2015 y MECA**



FREGADEROS CON BASTIDOR Y ALOJAMIENTO PARA LAVAVAJILLAS SERIE 600/700



FRELAV6 1200 1ED+CE 60+ESTB-66



FRELAV6 1200 1ED



LATERAL COMPLETAMENTE SOLDADO

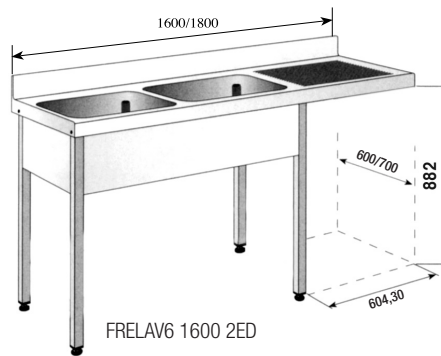

FRELAV6 1600 2ED

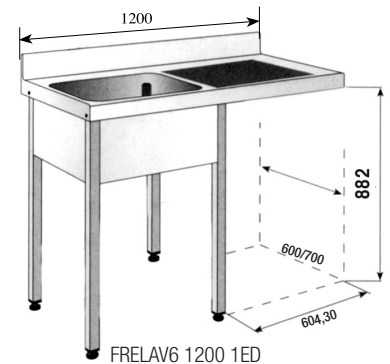

FRELAV6 1200 1ED

FREGADERO FONDO 600 CON BASTIDOR DESMONTABLE PARA LAVAVAJILLAS

DIM. EXT. (mm) ancho x fondo	DIM. SENOS (mm) ancho x fondo x alto	Nº SENOS	ESCURRIDOR	FREGADERO CON BASTIDOR PARA LAVAVAJILLAS	ESTANTES
1200 x 600	500 x 400 x 300	1	1 izquierda	FRELAV6 1200 1EI	ESTB-66
1200 x 600	500 x 400 x 300	1	1 derecha	FRELAV6 1200 1ED	ESTB-66
1400 x 600	500 x 400 x 300	1	1 izquierda	FRELAV6 1400 1EI	ESTB-86
1400 x 600	500 x 400 x 300	1	1 derecha	FRELAV6 1400 1ED	ESTB-86
1600 x 600	400 x 400 x 300	2	1 izquierda	FRELAV6 1600 2EI	ESTB-106
1600 x 600	400 x 400 x 300	2	1 derecha	FRELAV6 1600 2ED	ESTB-106
1800 x 600	500 x 500 x 300	2	1 izquierda	FRELAV6 1800 2EI	ESTB-126
1800 x 600	500 x 500 x 300	2	1 derecha	FRELAV6 1800 2ED	ESTB-126

FREGADERO FONDO 700 CON BASTIDOR DESMONTABLE PARA LAVAVAJILLAS

DIM. EXT. (mm) ancho x fondo	DIM. SENOS (mm) ancho x fondo x alto	Nº SENOS	ESCURRIDOR	FREGADERO CON BASTIDOR PARA LAVAVAJILLAS	ESTANTES
1200 x 700	500 x 500 x 300	1	1 izquierda	FRELAV7 1200 1EI	ESTB-67
1200 x 700	500 x 500 x 300	1	1 derecha	FRELAV7 1200 1ED	ESTB-67
1400 x 700	500 x 500 x 300	1	1 izquierda	FRELAV7 1400 1EI	ESTB-87
1400 x 700	500 x 500 x 300	1	1 derecha	FRELAV7 1400 1ED	ESTB-87
1600 x 700	400 x 500 x 300	2	1 izquierda	FRELAV7 1600 2EI	ESTB-107
1600 x 700	400 x 500 x 300	2	1 derecha	FRELAV7 1600 2ED	ESTB-107
1800 x 700	500 x 500 x 300	2	1 izquierda	FRELAV7 1800 2EI	ESTB-127
1800 x 700	500 x 500 x 300	2	1 derecha	FRELAV7 1800 2ED	ESTB-127

Características

- Construidos totalmente en acero Inox AISI 304 de 1mm. de espesor.
- Peto trasero 100x20mm. y frontal de 65mm. (en punto redondo radio5mm.)
- Cubetas embutidas con protección antisonora.
- Incluidos desagüe y tubo rebosadero.
- **Producto fabricado en Italia con Certificación ISO9001:2015 y MECA**

BASTIDOR

- Construidos totalmente en acero Inox.
- Bastidor en patas de tubo de 40x40mm. con pie regulable en altura (acabado brillo).
- De muy fácil montaje.
- Incluida tornillería.





FREGADEROS INDUSTRIALES SIN BASTIDOR Y CON BASTIDOR DESMONTABLE



FI 6B 1800 2EI



F16 1200 1ED



LATERAL COMPLETAMENTE SOLDADO

FREGADERO FONDO 600 SIN BASTIDOR Y CON BASTIDOR DESMONTABLE

DIM. EXT. (mm) ancho x fondo	DIM. SENOS (mm) ancho x fondo x alto	Nº SENOS	ESCURRIDOR	FREGADERO SIN BASTIDOR	FREGADERO CON BASTIDOR	ESTANTES
600 x 600	500 x 400 x 300	1	-	FI6 600 1	FI6B 600 1	ESTB-66
700 x 600	500 x 500 x 300	1	-	FI6 700 1	FI6B 700 1	ESTB-76
1000 x 600	500 x 400 x 300	1	1 izquierda	FI6 1000 1EI	FI6B 1000 1EI	ESTB-106
1000 x 600	500 x 400 x 300	1	1 derecha	FI6 1000 1ED	FI6B 1000 1ED	ESTB-106
1000 x 600	400 x 400 x 300	2	-	FI6 1000 2	FI6B 1000 2	ESTB-106
1200 x 600	500 x 400 x 300	1	1 izquierda	FI6 1200 1EI	FI6B 1200 1EI	ESTB-126
1200 x 600	500 x 400 x 300	1	1 derecha	FI6 1200 1ED	FI6B 1200 1ED	ESTB-126
1200 x 600	400 x 400 x 300	2	-	FI6 1200 2	FI6B 1200 2	ESTB-126
1400 x 600	500 x 500 x 300	1	1 izquierda	FI6 1400 1EI	FI6B 1400 1EI	ESTB-146
1400 x 600	500 x 500 x 300	1	1 derecha	FI6 1400 1ED	FI6B 1400 1ED	ESTB-146
1400 x 600	500 x 500 x 300	2	-	FI6 1400 2	FI6B 1400 2	ESTB-146
1400 x 600	400 x 500 x 300	2	1 izquierda	FI6 1400 2EI	FI6B 1400 2EI	ESTB-146
1400 x 600	400 x 500 x 300	2	1 derecha	FI6 1400 2ED	FI6B 1400 2ED	ESTB-146
1600 x 600	400 x 400 x 300	2	1 izquierda	FI6 1600 2EI	FI6B 1600 2EI	ESTB-166
1600 x 600	400 x 400 x 300	2	1 derecha	FI6 1600 2ED	FI6B 1600 2ED	ESTB-166
1800 x 600	500 x 500 x 300	2	1 izquierda	FI6 1800 2EI	FI6B 1800 2EI	ESTB-186
1800 x 600	500 x 500 x 300	2	1 derecha	FI6 1800 2ED	FI6B 1800 2ED	ESTB-186

Características

- Construidos totalmente en acero Inox AISI 304 de 1mm. de espesor.
- Peto trasero 100x20mm. y frontal de 65mm. (en punto redondo radio 5mm).
- Cubetas embutidas con protección antisonora.
- Incluidos desagüe y tubo rebosadero.
- **Producto fabricado en Italia con Certificación ISO9001:2015 y MECA**

BASTIDOR

- Construidos totalmente en acero Inox.
- Altura del conjunto: fregadero con bastidor 850mm.
- Bastidor en patas de tubo de 40x40mm. con pie regulable en altura (acabado brillo).
- De muy fácil montaje.
- Incluida tornillería.



FREGADEROS INDUSTRIALES SIN BASTIDOR Y CON BASTIDOR DESMONTABLE



FI7B 1400 2+ESTB 147



FI7B 800 1



FRONTAL DE 65mm



DETALLE CUBA

FREGADERO FONDO 700 SIN BASTIDOR Y CON BASTIDOR DESMONTABLE

DIM. EXT. (mm) ancho x fondo	DIM. SENOS (mm) ancho x fondo x alto	Nº SENOS	ESCURRIDOR	FREGADERO SIN BASTIDOR	FREGADERO CON BASTIDOR	ESTANTES
700 x 700	600 x 500 x 300	1	-	FI7 700 1	FI7B 700 1	ESTB-77
800 x 700	600 x 500 x 300	1	-	FI7 800 1	FI7B 800 1	ESTB-87
1000 x 700	400 x 500 x 300	1	1 izquierda	FI7 1000 1EI	FI7B 1000 1EI	ESTB-107
1000 x 700	400 x 500 x 300	1	1 derecha	FI7 1000 1ED	FI7B 1000 1ED	ESTB-107
1200 x 700	500 x 500 x 300	1	1 izquierda	FI7 1200 1EI	FI7B 1200 1EI	ESTB-127
1200 x 700	500 x 500 x 300	1	1 derecha	FI7 1200 1ED	FI7B 1200 1ED	ESTB-127
1200 x 700	500 x 500 x 300	2	-	FI7 1200 2	FI7B 1200 2	ESTB-127
1400 x 700	600 x 500 x 300	1	1 izquierda	FI7 1400 1EI	FI7B 1400 1EI	ESTB-147
1400 x 700	600 x 500 x 300	1	1 derecha	FI7 1400 1ED	FI7B 1400 1ED	ESTB-147
1400 x 700	600 x 500 x 300	2	-	FI7 1400 2	FI7B 1400 2	ESTB-147
1600 x 700	500 x 500 x 300	2	1 izquierda	FI7 1600 2EI	FI7B 1600 2EI	ESTB-167
1600 x 700	500 x 500 x 300	2	1 derecha	FI7 1600 2ED	FI7B 1600 2ED	ESTB-167
1800 x 700	500 x 500 x 300	2	1 derecha	FI7 1800 2EI	FI7B 1800 2EI	ESTB-187
1800 x 700	500 x 500 x 300	2	1 izquierda	FI7 1800 2ED	FI7B 1800 2ED	ESTB-187

Características

- Construidos totalmente en acero Inox AISI 304 de 1mm. de espesor.
- Peto trasero 100mm. x 20mm. y frontal de 40mm. (en punto redondo radio 5mm.).
- Cubetas embutidas con protección antisonora.
- Incluidos desagüe y tubo rebosadero.
- **Producto fabricado en Italia con Certificación ISO9001:2015 y MECA**

BASTIDOR

- Construidos totalmente en acero Inox.
- Altura del conjunto: fregadero con bastidor 850mm.
- Bastidor en patas de tubo de 40x40mm. con pie regulable en altura (acabado brillo).
- De muy fácil montaje.
- Incluida tornillería.





FREGADEROS INDUSTRIALES GRAN CAPACIDAD SIN BASTIDOR Y CON BASTIDOR DESMONTABLE



F17GCB 1000 1



FRONTAL DE 65mm



LATERAL COMPLETAMENTE SOLDADO



F17GCB 1600 1EI

FREGADERO GRAN CAPACIDAD SIN BASTIDOR Y CON BASTIDOR DESMONTABLE

DIM. EXT. (mm) ancho x fondo	DIM. SENOS (mm) ancho x fondo x alto	Nº SENOS	ESCURRIDOR	FREGADERO SIN BASTIDOR	FREGADERO CON BASTIDOR	ESTANTES
1000 x 700	800 x 500 x 400	1	-	F17GC 1000 1	F17GCB 1000 1	ESTB-107
1200 x 700	1100 x 500 x 400	1	-	F17GC 1200 1	F17GCB 1200 1	ESTB-127
1400 x 700	1200 x 500 x 400	1	-	F17GC 1400 1	F17GCB 1400 1	ESTB-147
1600 x 700	1400 x 500 x 400	1	-	F17GC 1600 1	F17GCB 1600 1	ESTB-167
1600 x 700	950 x 500 x 400	1	1 izquierda	F17GC 1600 1EI	F17GCB 1600 1EI	ESTB-167
1600 x 700	950 x 500 x 400	1	1 derecha	F17GC 1600 1ED	F17GCB 1600 1ED	ESTB-167
1800 x 700	1200 x 500 x 400	1	1 izquierda	F17GC 1800 1EI	F17GCB 1800 1EI	ESTB-187
1800 x 700	1200 x 500 x 400	1	1 derecha	F17GC 1800 1ED	F17GCB 1800 1ED	ESTB-187

Características

- Construidos totalmente en acero Inox AISI 304 de 1mm. de espesor.
- Peto trasero 100x20mm. y frontal de 65mm. (en punto redondo radio 5mm.).
- Cubetas embutidas con protección antisonora.
- Incluidos desagüe y tubo rebosadero.

BASTIDOR

- Construidos totalmente en acero Inox.
- Altura del conjunto: fregadero con bastidor 850mm.
- Bastidor en patas de tubo de 40x40mm. con pie regulable en altura (acabado brillo).
- De muy fácil montaje.
- Incluida tornillería.



MESA DE LAVADO CON FREGADERO Y PUERTAS



FONDO 600

MODELO	DIM. EXT. (mm) ancho x fondo x alto	DIM. SENOS (mm) ancho x fondo x alto	Nº SENOS	ESCURRIDOR
MLAVP-600x600	600x600x850	500x400x250	1	-
MLAVPD-600x1000	1000x600x850	400x400x250	1	1 derecha
MLAVPI-600x1000	1000x600x850	400x400x250	1	1 izquierda
MLAVPC-600x1000	1000x600x850	400x400x250	2	-
MLAVPD-600x1200	1200x600x850	500x400x250	1	1 derecha
MLAVPI-600x1200	1200x600x850	500x400x250	1	1 izquierda
MLAVPC-600x1200	1200x600x850	500x400x250	2	-
MLAVPD-600x1400	1400x600x850	500x400x250	1	1 derecha
MLAVPI-600x1400	1400x600x850	500x400x250	1	1 izquierda
MLAVPD-600x1600	1600x600x850	500x400x250	2	1 derecha
MLAVPI-600x1600	1600x600x850	500x400x250	2	1 izquierda
MLAVPD-600x1800	1800x600x850	500x400x250	2	1 derecha
MLAVPI-600x1800	1800x600x850	500x400x250	2	1 izquierda

FONDO 700

MODELO	DIM. EXT. (mm) ancho x fondo x alto	DIM. SENOS (mm) ancho x fondo x alto	Nº SENOS	ESCURRIDOR
MLAVP-700x800	800x700x850	600x500x300	1	-
MLAVPD-700x1000	1000x700x850	500x500x300	1	1 derecha
MLAVPI-700x1000	1000x700x850	500x500x300	1	1 izquierda
MLAVPD-700x1200	1200x700x850	500x500x300	1	1 derecha
MLAVPI-700x1200	1200x700x850	500x500x300	1	1 izquierda
MLAVPC-700x1200	1200x700x850	500x500x300	2	-
MLAVPD-700x1400	1400x700x850	600x500x300	1	1 derecha
MLAVPI-700x1400	1400x700x850	600x500x300	1	1 izquierda
MLAVPC-700x1400	1400x700x850	600x500x300	2	-
MLAVPD-700x1600	1600x700x850	500x500x300	2	1 derecha
MLAVPI-700x1600	1600x700x850	500x500x300	2	1 izquierda
MLAVPD-700x1800	1800x700x850	500x500x300	2	1 derecha
MLAVPI-700x1800	1800x700x850	500x500x300	2	1 izquierda

Características

- Construidas en acero Inox AISI 304 18/10.
- Patas en tubo cuadrado AISI 304, 40x40mm regulables entre 850 y 900mm.
- Se suministran totalmente cerradas y montadas.
- Frontal de 65mm.
- Peto posterior de 100mm.





FREGADERO CON AGUJERO DE DESBROCE Y HUECO LAVAVAJILLAS



FI6DESB 1400 1EI



FI7DESBLAV 1800 1ED

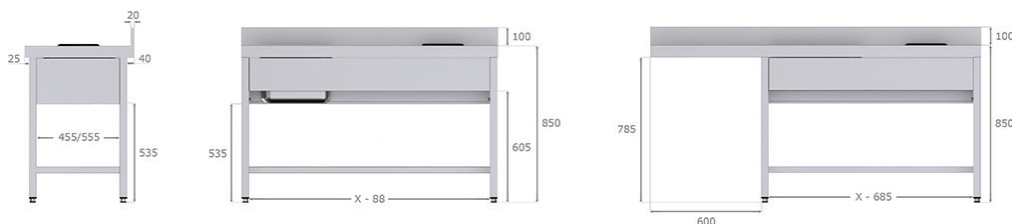

FREGADEROS CON AGUJERO DE DESBROCE Y BASTIDOR CON HUECO PARA LAVAVAJILLAS

MODELO	DIMENSIONES EXTERIORES (mm)			DIMENSIONES SENOS (mm)			N° SENOS	ESCURRIDORES	DESBROCE	
	ancho	fondo	alto	ancho	fondo	alto				
FONDO 600										
FI6DESB 1400 1EI	1400	600	850	400	400	300	1	-	1 izquierda	
FI6DESB 1400 1ED	1400	600	850	400	400	300	1	-	1 derecha	
FI6DESBLAV 1800 1EI	1800	600	850	500	500	250	1	1 izquierda	1 derecha	
FI6DESBLAV 1800 1ED	1800	600	850	500	500	250	1	1 derecha	1 izquierda	
FONDO 700										
FI7DESB 1400 1EI	1400	700	850	400	400	300	1	-	1 izquierda	
FI7DESB 1400 1ED	1400	700	850	400	400	300	1	-	1 derecha	
FI7DESBLAV 1800 1EI	1800	700	850	500	500	250	1	1 izquierda	1 derecha	
FI7DESBLAV 1800 1ED	1800	700	850	500	500	250	1	1 derecha	1 izquierda	

Características

- Construidos totalmente en acero Inox AISI 304.
- Fregadero con peto trasero de 100mm y frente de 65mm.
- Aro de desbroce troncocónico embutido.
- Se suministra desmontado.
- Patas regulables hasta 900mm.



MESA DEL CHEF CON ESTANTE

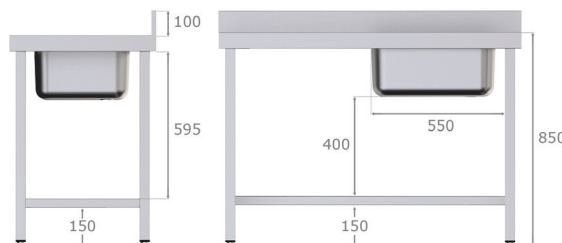

MESA DEL CHEF CON ESTANTE FONDO 600

MODELO Seno derecha	MODELO Seno izquierda	MODELO Seno central	DIMENSIONES EXTERIORES (mm)		
			ancho	fondo	alto
MTMCHEFD-600x1200	MTMCHEFI-600x1200	-	1200	600	850
MTMCHEFD-600x1400	MTMCHEFI-600x1400	-	1400	600	850
MTMCHEFD-600x1600	MTMCHEFI-600x1600	MTMCHEFC-600x1600	1600	600	850
MTMCHEFD-600x1800	MTMCHEFI-600x1800	MTMCHEFC-600x1800	1800	600	850
MTMCHEFD-600x2000	MTMCHEFI-600x2000	MTMCHEFC-600x2000	2000	600	850

MESA DEL CHEF CON ESTANTE FONDO 700

MODELO Seno derecha	MODELO Seno izquierda	MODELO Seno central	DIMENSIONES EXTERIORES (mm)		
			ancho	fondo	alto
MTMCHEFD-700x1200	MTMCHEFI-700x1200	-	1200	700	850
MTMCHEFD-700x1400	MTMCHEFI-700x1400	-	1400	700	850
MTMCHEFD-700x1600	MTMCHEFI-700x1600	MTMCHEFC-700x1600	1600	700	850
MTMCHEFD-700x1800	MTMCHEFI-700x1800	MTMCHEFC-700x1800	1800	700	850
MTMCHEFD-700x2000	MTMCHEFI-700x2000	MTMCHEFC-700x2000	2000	700	850

Características

- Construidas en acero Inox AISI 304 18/10.
- Patas en tubo cuadrado AISI 304, 40x40mm. regulables entre 850 y 900mm.
- Se suministran desmontadas
- Cuba soldada de 500x400x250mm.
- Peto posterior de 100mm.
- Frente de 65mm.
- Posibilidad de suministrar de cualquier medida, bajo pedido. Consultar precios y plazos de entrega.





MESAS DE TRABAJO CON SENO, PUERTAS Y CAJONES



MTMSCHEFDPCAJ



MTMSCHEFCIPCAJ

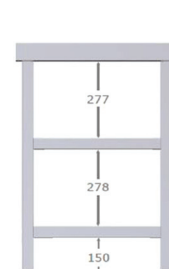
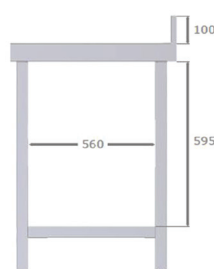
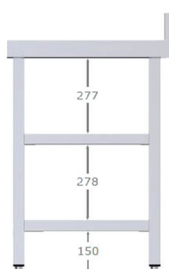
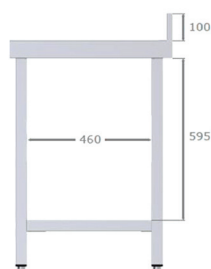

MESAS DE TRABAJO CON SENO, PUERTAS Y CAJONES FONDO 600

MODELO Seno dcha./caj. izda.	MODELO Seno izda./caj. dcha.	DIMENSIONES EXTERIORES (mm)		
		ancho	fondo	alto
MTMSCHEFDPCAJ-600x1400	MTMSCHEFIPCAJ-600x1400	1400	600	850
MTMSCHEFDPCAJ-600x1600	MTMSCHEFIPCAJ-600x1600	1600	600	850
MTMSCHEFDPCAJ-600x1800	MTMSCHEFIPCAJ-600x1800	1800	600	850
MTMSCHEFDPCAJ-600x2000	MTMSCHEFIPCAJ-600x2000	2000	600	850
MTMSCHEFDPCAJ-600x2200	MTMSCHEFIPCAJ-600x2200	2200	600	850
MTMSCHEFDPCAJ-600x2400	MTMSCHEFIPCAJ-600x2400	2400	600	850

MESAS DE TRABAJO CON SENO, PUERTAS Y CAJONES FONDO 700

MODELO Seno dcha./caj. izda.	MODELO Seno izda./caj. dcha.	DIMENSIONES EXTERIORES (mm)		
		ancho	fondo	alto
MTMSCHEFDPCAJ-700x1400	MTMSCHEFIPCAJ-700x1400	1400	700	850
MTMSCHEFDPCAJ-700x1600	MTMSCHEFIPCAJ-700x1600	1600	700	850
MTMSCHEFDPCAJ-700x1800	MTMSCHEFIPCAJ-700x1800	1800	700	850
MTMSCHEFDPCAJ-700x2000	MTMSCHEFIPCAJ-700x2000	2000	700	850
MTMSCHEFDPCAJ-700x2200	MTMSCHEFIPCAJ-700x2200	2200	700	850
MTMSCHEFDPCAJ-700x2400	MTMSCHEFIPCAJ-700x2400	2400	700	850

Características

- Construidas en acero Inox AISI 304 18/10.
- Patas en tubo cuadrado AISI 304, 40x40mm. regulables entre 850 y 900mm.
- Se suministran totalmente cerradas y montadas.
- Módulo de tres cajones incluido.
- Cuba soldada de 500x400x250mm.
- Peto posterior de 100mm.
- Frente de 65mm.
- Posibilidad de suministrar de cualquier medida, bajo pedido. Consultar precios y plazos de entrega.



LAVAMANOS



LAVPIE-2/S

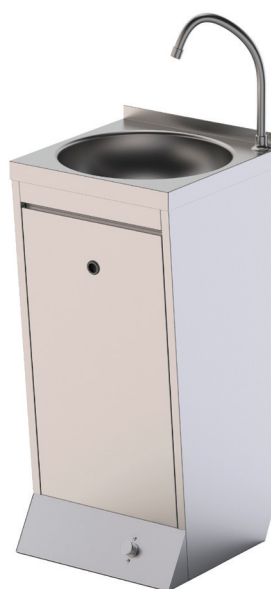

LAVPIE-2/BS

LAVAMANOS DE PEDESTAL

MODELO	MEDIDAS SENO (mm)			PULSADOR	Nº AGUAS
	ancho	fondo	alto		
LAVPIE-2S	350	350	150	DE PALANCA	2
LAVPIE-2/BS	350	350	150	DE PIE	2

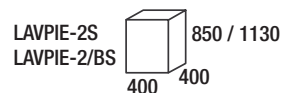

LAVPIE-2S
LAVPIE-2/BS

LAVAMANOS MURAL

MODELO	MEDIDAS SENO (mm)			PULSADOR	Nº AGUAS
	ancho	fondo	alto		
LAVMURAL-2/S	320	226	120	DE RODILLA	2

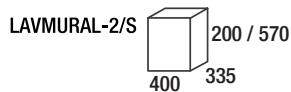

LAVMURAL-2/S

LAVMURAL-2/S

Características

- Construidos en acero inox AISI 304 18/10 acabado satinado.
- Regulador de temperatura y válvula antiretorno.
- Toma de agua de 1/2".

• DOTACIÓN

- Válvula completa y kit de anclaje a pared.





TAJO DE CORTE Y MESAS SOPORTE DE HORNO



TC-500

TAJO DE CORTE

MODELO	DIMENSIONES EXTERIORES (mm)		
	ancho	fondo	alto
TC-500	500	500	850

accesorios

DESCRIPCIÓN
TABLA DE CORTE ROJO (498x498x40)

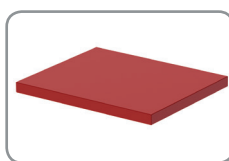

COLOR ROJO

Características

- Construidas en acero inox AISI 304.
- Patas de acero inoxidable cuadradas de 40x40mm. con terminación en PVC.
- Tabla de polietileno de 40mm de grosor, color blanco.
- Encimera desmontable para facilitar su limpieza.
- Estructura totalmente soldada para mayor resistencia.



SH885

MESAS SOPORTE DE HORNO

MODELO	CAPACIDAD BANDEJAS
SH875	12 GN 1/1
SH885	12 GN 1/1
SH885 PAST	6 600x400
SH1175	6 GN 1/1 + 6 GN 2/1 o 12 GN 2/1
SH1185	6 GN 1/1 + 6 GN 2/1 o 12 GN 2/1

SH875

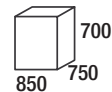

SH885

SH885 PAST

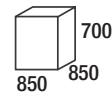

SH1175

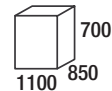

SH1185

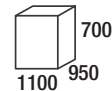

Características

- Construidas totalmente en acero inoxidable AISI 304 18/10.
- Estructura soldada en tubo de 40x40 mm.
- Soportan hasta 200Kg de peso.
- Modelos SH1175 y SH1185 dos cuerpos para cubetas GN 1/1 y GN 2/1. Capacidad total de estos modelos de 18 GN 1/1.
- Profundidad máxima de las cubetas si se ponen 5 por cuerpo, 65 mm.
- Se suministran desmontados.



EXTERMINADORES DE INSECTOS

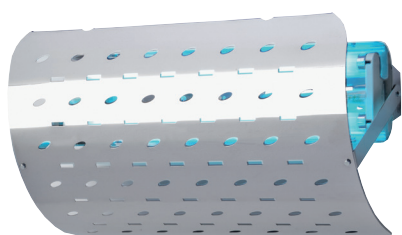

SCI 6.2

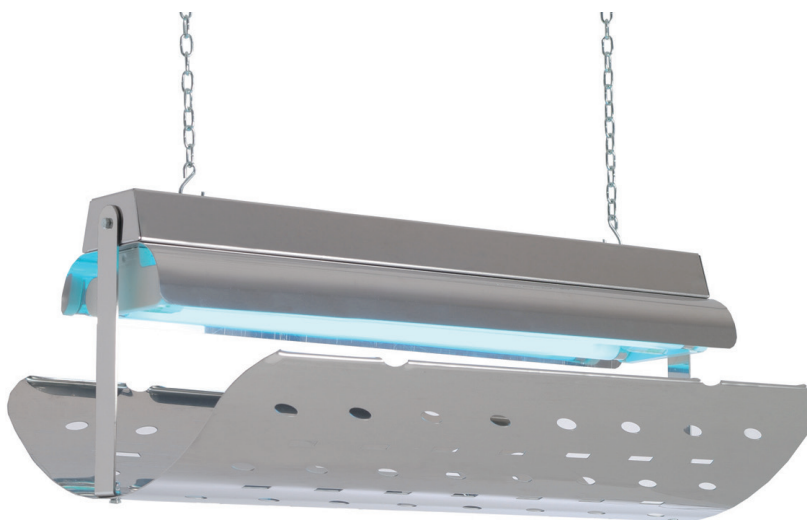

SCI 16.3

EXTERMINADORES DE INSECTOS

MODELO	POTENCIA (W)	SUPERFICIE COBERTURA (m ²)	MEDIDAS PAPEL (mm)	PESO NETO (Kg)
SCI 6.2	25	50/60	265x220	1,7
SCI 16.3	30	100/120	450x370	3,3

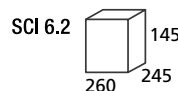

accesorios

DESCRIPCIÓN

PAQUETE 6 uds. PAPEL ADHESIVO PARA SCI 6.2.

PAQUETE 10 uds. PAPEL ADHESIVO PARA SCI 16.3

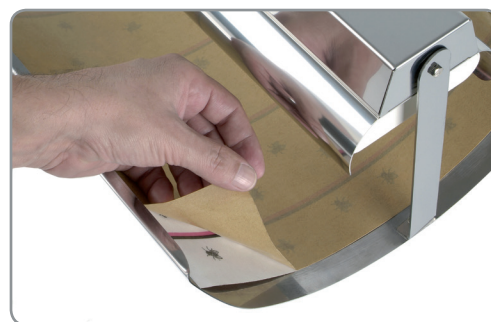

DETALLE CAMBIO PAPEL

Características

- Máquinas completamente silenciosas y equipadas con lámparas que atraen a todos los insectos.
- Estos exterminadores de insectos son una solución discreta y estética.
- La máquina puede ser suspendida del techo o colocada en la pared.
- Funciona con placas adhesivas fáciles de utilizar, que contienen feromonas completamente inodoras.
- **DOTACIÓN DE SERIE 2 papeles adhesivos.**
- Tensión 230V/50-60Hz.





CUBO DE DESPERDICIOS Y RECOLECTORA DE GRASAS

CUBO DE DESPERDICIOS

MODELO	DIMENSIONES EXTERIORES (mm)			CAPAC. (litros)
	ancho	fondo	alto	
PCD 50	396	524	589	50
PCD 95	465	590	670	95



PCD 50

Características

- Construidos totalmente en acero Inox AISI 304 18/10.
- Tapa desmontable con lengüeta para colgar.
- Pedal para levantamiento de la tapa.
- Dotado de ruedas giratorias.
- Mango para facilitar el transporte.

RECOLECTORA DE GRASAS

MODELO	CAPAC. (litros)
PCRA-20	20
PCRA-44	44

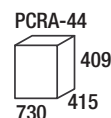
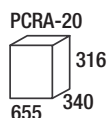

¿CÓMO FUNCIONA?

El funcionamiento de los separadores de aceite no requiere consumo energético, basándose en la separación por gravedad de las materias con densidad diferente al agua. Los productos más pesados (basura, arenas, etc.) se sedimentan en el compartimento de pre-decantación (cesto) quedándose ahí retenidos. Este compartimento retiene además los aceites que se encuentran fácilmente flotables. A la zona de separación pasan apenas el agua y las sustancias más ligeras que el agua, normalmente los aceites que se quieren separar. Los aceites se van acumulando en la superficie, al mismo tiempo que el agua limpia pasa a un nivel que no permite la mezcla de las sustancias.

Características

- Construidos totalmente en acero Inox AISI 304 18/10.
- Facilidad de limpieza de los residuos sólidos.
- Facilidad de instalación.
- Bajo costo de mantenimiento.
- Separación eficiente de las grasas.
- Tapa en acero inoxidable desmontable.
- Cesta de chapa perforada en acero inoxidable con agujeros redondos de 2mm.
- 4 cierres de acero inoxidable.
- Tuberías de entrada y salida del agua.
- Desagüe en rosca de 3/4"



MESAS DE TRABAJO TOTAL INOX CENTRALES Y MURALES SIN ESTANTE S. 600 DESMONTABLES

MESAS CENTRALES

MODELO	MEDIDAS EXTERIORES (mm)		
	ancho	fondo	alto
MTCS-600x600	600	600	850
MTCS-600x800	800	600	850
MTCS-600x1000	1000	600	850
MTCS-600x1200	1200	600	850
MTCS-600x1400	1400	600	850
MTCS-600x1500	1500	600	850
MTCS-600x1600	1600	600	850
MTCS-600x1800	1800	600	850
MTCS-600x2000	2000	600	850
MTCS-600x2200	2200	600	850
MTCS-600x2400	2400	600	850
MTCS-600x2600	2600	600	850



MTCS-600x1600



MESAS MURALES

MODELO	MEDIDAS EXTERIORES (mm)		
	ancho	fondo	alto
MTMS-600x600	600	600	850
MTMS-600x800	800	600	850
MTMS-600x1000	1000	600	850
MTMS-600x1200	1200	600	850
MTMS-600x1400	1400	600	850
MTMS-600x1500	1500	600	850
MTMS-600x1600	1600	600	850
MTMS-600x1800	1800	600	850
MTMS-600x2000	2000	600	850
MTMS-600x2200	2200	600	850
MTMS-600x2400	2400	600	850
MTMS-600x2600	2600	600	850



MTMS-600x1600

Características

- Fabricadas en acero inox AISI 304 18/8.
Encimera de 1mm. de espesor.
- Patas en tubo de 40x40mm (acabado brillo).
- Pies regulables en altura.
- Frente de 65mm.
- Medidas superiores a 2000mm llevan 6 patas.
- Estructura desmontable.
- De fácil montaje (se suministran de serie con tornillería y llave allen).
- Peto posterior de 100mm en punto redondo
- Posibilidad de fabricación a medida (consultar precios y plazos de entrega).
- **Mesas altura especial 600mm.**
(mismos precios y medidas ancho x fondo: consultar plazos de entrega).
- **Mesas fondo especial 500mm.**
(consultar precios y plazos de entrega).





MESAS DE TRABAJO TOTAL INOX CENTRALES CON ESTANTE SERIE 600/700 DESMONTABLES



MTC-600x1600

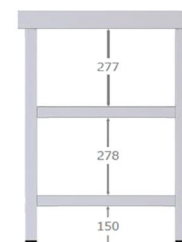
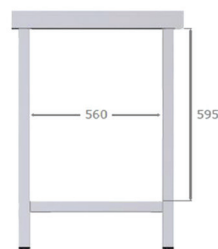
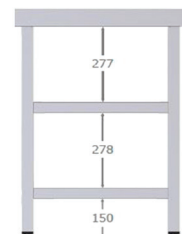
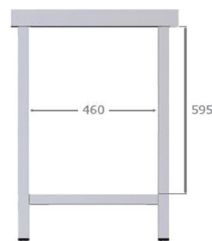

SERIE 600

MODELO	MEDIDAS EXTERIORES (mm)		
	ancho	fondo	alto
MTC-600x600	600	600	850
MTC-600x800	800	600	850
MTC-600x1000	1000	600	850
MTC-600x1200	1200	600	850
MTC-600x1400	1400	600	850
MTC-600x1500	1500	600	850
MTC-600x1600	1600	600	850
MTC-600x1800	1800	600	850
MTC-600x2000	2000	600	850
MTC-600x2200	2200	600	850
MTC-600x2400	2400	600	850
MTC-600x2600	2600	600	850

SERIE 700

MODELO	MEDIDAS EXTERIORES (mm)		
	ancho	fondo	alto
MTC-700x600	600	700	850
MTC-700x800	800	700	850
MTC-700x1000	1000	700	850
MTC-700x1200	1200	700	850
MTC-700x1400	1400	700	850
MTC-700x1500	1500	700	850
MTC-700x1600	1600	700	850
MTC-700x1800	1800	700	850
MTC-700x2000	2000	700	850
MTC-700x2200	2200	700	850
MTC-700x2400	2400	700	850
MTC-700x2600	2600	700	850

Características

- Fabricadas en acero inox AISI 304 18/8.
Encimera de 1mm. de espesor.
- Patas en tubo de 40x40mm (acabado brillo).
- Pies regulables en altura.
- Frente de 65mm.
- Medidas superiores a 2000mm llevan 6 patas.
- Estructura desmontable.
- De fácil montaje (se suministran de serie con tornillería y llave allen).
- Posibilidad de fabricación a medida (consultar precios y plazos de entrega).
- Mesas altura especial 600mm. (mismos precios y medidas ancho x fondo: consultar plazos de entrega).
- Mesas fondo especial 500mm. (consultar precios y plazos de entrega).



MESAS DE TRABAJO TOTAL INOX MURALES CON ESTANTE SERIE 600/700 DESMONTABLES



MTM-600x1600

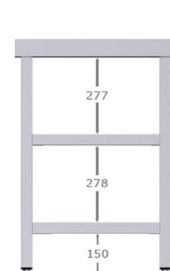
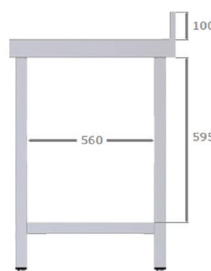
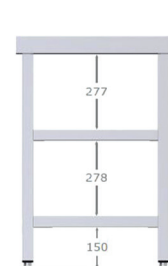
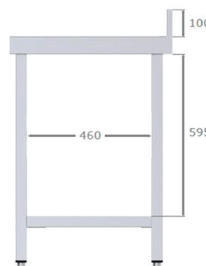

SERIE 600

MODELO	MEDIDAS EXTERIORES (mm)		
	ancho	fondo	alto
MTM-600x600	600	600	850
MTM-600x800	800	600	850
MTM-600x1000	1000	600	850
MTM-600x1200	1200	600	850
MTM-600x1400	1400	600	850
MTM-600x1500	1500	600	850
MTM-600x1600	1600	600	850
MTM-600x1800	1800	600	850
MTM-600x2000	2000	600	850
MTM-600x2200	2200	600	850
MTM-600x2400	2400	600	850
MTM-600x2600	2600	600	850

SERIE 700

MODELO	MEDIDAS EXTERIORES (mm)		
	ancho	fondo	alto
MTM-700x600	600	700	850
MTM-700x800	800	700	850
MTM-700x1000	1000	700	850
MTM-700x1200	1200	700	850
MTM-700x1400	1400	700	850
MTM-700x1500	1500	700	850
MTM-700x1600	1600	700	850
MTM-700x1800	1800	700	850
MTM-700x2000	2000	700	850
MTM-700x2200	2200	700	850
MTM-700x2400	2400	700	850
MTM-700x2600	2600	700	850

Características

- Fabricadas en acero inox AISI 304 18/8. Encimera de 1mm. de espesor.
- Patas en tubo de 40x40mm (acabado brillo).
- Pies regulables en altura.
- Frente de 65mm.
- Medidas superiores a 2000mm llevan 6 patas.
- Estructura desmontable.

- De fácil montaje (se suministran de serie con tornillería y llave allen).
- Peto posterior de 100mm en punto redondo
- Posibilidad de fabricación a medida (consultar precios y plazos de entrega).
- Mesas altura especial 600mm. (mismos precios y medidas ancho x fondo: consultar plazos de entrega).
- Mesas fondo especial 500mm. (consultar precios y plazos de entrega).





MESAS DE TRABAJO MURALES CON PUERTAS CORREDERAS



MURALES FONDO 600mm

MODELO	MEDIDAS EXTERIORES (mm)		
	ancho	fondo	alto
MTMPC-600x800	800	600	850
MTMPC-600x1000	1000	600	850
MTMPC-600x1200	1200	600	850
MTMPC-600x1400	1400	600	850
MTMPC-600x1600	1600	600	850
MTMPC-600x1800	1800	600	850
MTMPC-600x2000	2000	600	850

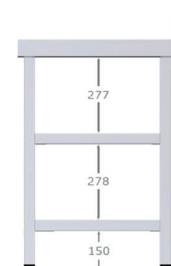
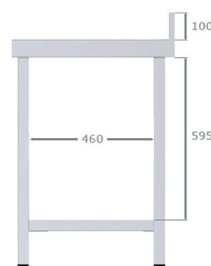

MURALES FONDO 700mm

MODELO	MEDIDAS EXTERIORES (mm)		
	ancho	fondo	alto
MTMPC-700x800	800	700	850
MTMPC-700x1000	1000	700	850
MTMPC-700x1200	1200	700	850
MTMPC-700x1400	1400	700	850
MTMPC-700x1600	1600	700	850
MTMPC-700x1800	1800	700	850
MTMPC-700x2000	2000	700	850

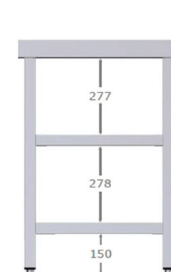
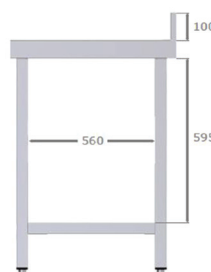

Características

- Construidas en acero inoxidable AISI 304 18/10.
- Patas en tubo cuadrado AISI 304, 40x40mm, regulables entre 850 y 900mm.
- Se suministran totalmente montadas, totalmente cerradas y con estante intermedio.

- Frente de 65mm.
- Peto posterior de 100mm.
- Posibilidad de suministrar de cualquier medida bajo pedido. Consultar precios y plazos de entrega.
- Modelos MTMPC-600x800 y MTMPC-700x800, puertas batientes.



MESAS DE TRABAJO CENTRALES CON PUERTAS CORREDERAS

CENTRALES FONDO 600mm

MODELO	MEDIDAS EXTERIORES (mm)		
	ancho	fondo	alto
MTCPC-600x800	800	600	850
MTCPC-600x1000	1000	600	850
MTCPC-600x1200	1200	600	850
MTCPC-600x1400	1400	600	850
MTCPC-600x1600	1600	600	850
MTCPC-600x1800	1800	600	850
MTCPC-600x2000	2000	600	850



MTCPC

CENTRALES FONDO 700mm

MODELO	MEDIDAS EXTERIORES (mm)		
	ancho	fondo	alto
MTCPC-700x800	800	700	850
MTCPC-700x1000	1000	700	850
MTCPC-700x1200	1200	700	850
MTCPC-700x1400	1400	700	850
MTCPC-700x1600	1600	700	850
MTCPC-700x1800	1800	700	850
MTCPC-700x2000	2000	700	850

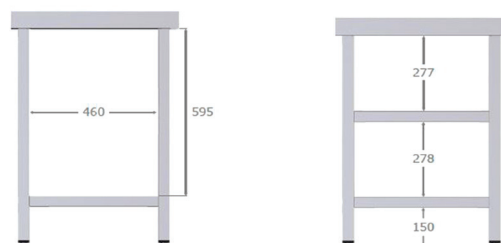

CENTRALES PASANTES FONDO 600mm

MODELO	MEDIDAS EXTERIORES (mm)		
	ancho	fondo	alto
MTCPCP-600x1000	1000	600	850
MTCPCP-600x1200	1200	600	850
MTCPCP-600x1400	1400	600	850
MTCPCP-600x1600	1600	600	850
MTCPCP-600x1800	1800	600	850
MTCPCP-600x2000	2000	600	850

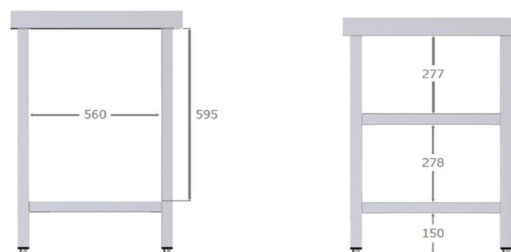

CENTRALES PASANTES FONDO 700mm

MODELO	MEDIDAS EXTERIORES (mm)		
	ancho	fondo	alto
MTCPCP-700x1000	1000	700	850
MTCPCP-700x1200	1200	700	850
MTCPCP-700x1400	1400	700	850
MTCPCP-700x1600	1600	700	850
MTCPCP-700x1800	1800	700	850
MTCPCP-700x2000	2000	700	850



MTCPCP

Características

- Construidas en acero inoxidable AISI 304 18/10.
- Patas en tubo cuadrado AISI 304, 40x40mm, regulables entre 850 y 900mm.
- Se suministran totalmente montadas, totalmente cerradas y con estante intermedio.

- Frente de 65mm.
- Mesas cerradas pasantes.
- Posibilidad de suministrar de cualquier medida bajo pedido. Consultar precios y plazos de entrega.
- Modelos MTCPC-600x800 y MTCPC-700x800, puertas batientes.



MESAS DE TRABAJO CON PUERTAS Y CAJONES FONDO 600mm



MTCPCAJD



MTMPCAJD



MTCPCAJI



MTMPCAJI

MESAS DE TRABAJO CENTRALES CON PUERTAS Y CAJONES FONDO 600mm

MODELO Cajones derecha	MODELO Cajones izquierda	DIMENSIONES EXTERIORES (mm)		
		ancho	fondo	alto
MTCPCAJD-600x1400	MTCPCAJI-600x1400	1400	600	850
MTCPCAJD-600x1600	MTCPCAJI-600x1600	1600	600	850
MTCPCAJD-600x1800	MTCPCAJI-600x1800	1800	600	850
MTCPCAJD-600x2000	MTCPCAJI-600x2000	2000	600	850
MTCPCAJD-600x2200	MTCPCAJI-600x2200	2200	600	850
MTCPCAJD-600x2400	MTCPCAJI-600x2400	2400	600	850

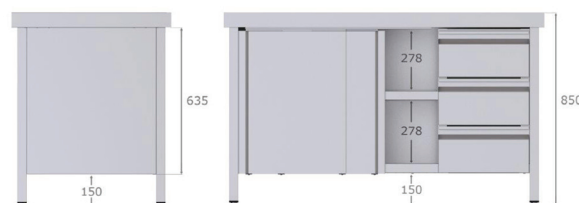

MESAS DE TRABAJO MURALES CON PUERTAS Y CAJONES FONDO 600mm

MODELO Cajones derecha	MODELO Cajones izquierda	DIMENSIONES EXTERIORES (mm)		
		ancho	fondo	alto
MTMPCAJD-600x1400	MTMPCAJI-600x1400	1400	600	850
MTMPCAJD-600x1600	MTMPCAJI-600x1600	1600	600	850
MTMPCAJD-600x1800	MTMPCAJI-600x1800	1800	600	850
MTMPCAJD-600x2000	MTMPCAJI-600x2000	2000	600	850
MTMPCAJD-600x2200	MTMPCAJI-600x2200	2200	600	850
MTMPCAJD-600x2400	MTMPCAJI-600x2400	2400	600	850

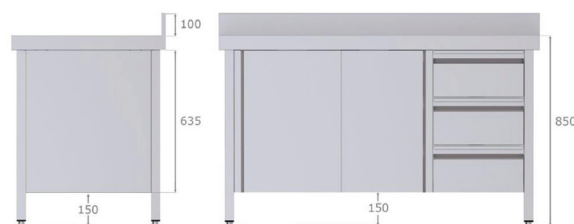

Características

- Construidas en acero inoxidable AISI 304 18/10.
- Patas en tubo cuadrado AISI 304, 40x40mm, regulables entre 850 y 900mm.
- Se suministran totalmente montadas, totalmente cerradas y con estante intermedio.
- Módulo con tres cajones incluido.
- Frente de 65mm.
- Peto posterior de 100mm (modulos murales).
- Posibilidad de suministrar de cualquier medida bajo pedido. Consultar precios y plazos de entrega.



MESAS DE TRABAJO CON PUERTAS Y CAJONES FONDO 700mm



MTCPCAJD



MTMPCAJD



MTCPCAJI



MTMPCAJI

MESAS DE TRABAJO CENTRALES CON PUERTAS Y CAJONES FONDO 700mm

MODELO Cajones derecha	MODELO Cajones izquierda	DIMENSIONES EXTERIORES (mm)		
		ancho	fondo	alto
MTCPCAJD-700x1400	MTCPCAJI-700x1400	1400	700	850
MTCPCAJD-700x1600	MTCPCAJI-700x1600	1600	700	850
MTCPCAJD-700x1800	MTCPCAJI-700x1800	1800	700	850
MTCPCAJD-700x2000	MTCPCAJI-700x2000	2000	700	850
MTCPCAJD-700x2200	MTCPCAJI-700x2200	2200	700	850
MTCPCAJD-700x2400	MTCPCAJI-700x2400	2400	700	850



MESAS DE TRABAJO MURALES CON PUERTAS Y CAJONES FONDO 700mm

MODELO Cajones derecha	MODELO Cajones izquierda	DIMENSIONES EXTERIORES (mm)		
		ancho	fondo	alto
MTMPCAJD-700x1400	MTMPCAJI-700x1400	1400	700	850
MTMPCAJD-700x1600	MTMPCAJI-700x1600	1600	700	850
MTMPCAJD-700x1800	MTMPCAJI-700x1800	1800	700	850
MTMPCAJD-700x2000	MTMPCAJI-700x2000	2000	700	850
MTMPCAJD-700x2200	MTMPCAJI-700x2200	2200	700	850
MTMPCAJD-700x2400	MTMPCAJI-700x2400	2400	700	850

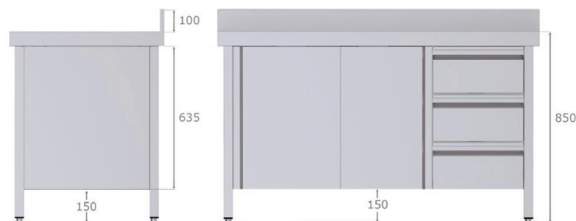

Características

- Construidas en acero inoxidable AISI 304 18/10.
- Patas en tubo cuadrado AISI 304, 40x40mm, regulables entre 850 y 900mm.
- Se suministran totalmente montadas, totalmente cerradas y con estante intermedio.

- Módulo con tres cajones incluido.
- Frente de 65mm.
- Peto posterior de 100mm (modulos murales).
- Posibilidad de suministrar de cualquier medida bajo pedido. Consultar precios y plazos de entrega.



ACCESORIOS PARA MESAS DE TRABAJO

ESTANTES ADICIONALES

ANCHO (mm) ESTANTE
600
800
1000
1200
1400
1500
1600
1800
2000
2200
2400
2600



RUEDAS

MODELO
KIT 4 RUEDAS (2 CON FRENO)
KIT 6 RUEDAS (3 CON FRENO)



MCA-3



MCA-4

CAJONES

MODELO	MEDIDAS EXTERIORES (mm)		
	ancho	fondo	alto
MCA-1	460	450	150
MCA-2	480	460	345
MCA-3/600	400	510	590
MCA-4/600	400	510	590
MCA-3/700	400	610	590
MCA-4/700	400	610	590



MCA-1



MCA-2

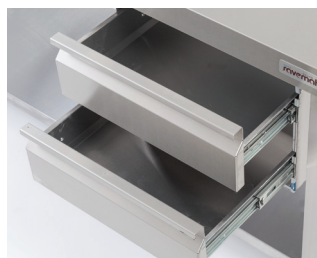

Características

- Fabricadas en acero inox AISI 304 18/8.
- Módulos de cajones compatibles con mesas de trabajo de fondo 600 y 700 en modelos MCA-1 y MCA-2.
- Fácil instalación.
- Provistos de guías extraíbles de suave deslizamiento y gran resistencia.
- Módulos cerrados para mayor higiene.



ACCESORIOS PARA MESAS DE TRABAJO

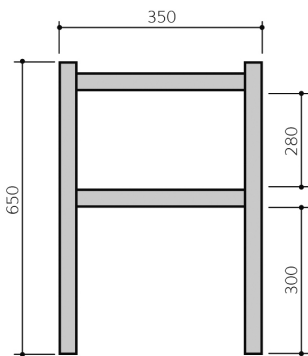
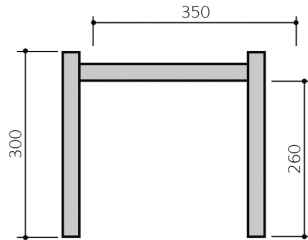

ESTANTES DE SOBREMESA

MODELO MEDIDAS EXTERIORES (mm)
ancho fondo alto

1 ESTANTE

ESB-70-1	700	350	300
ESB-90-1	900	350	300
ESB-110-1	1100	350	300
ESB-130-1	1300	350	300
ESB-150-1	1500	350	300
ESB-170-1	1700	350	300

2 ESTANTES

ESB-70-2	700	350	650
ESB-90-2	900	350	650
ESB-110-2	1100	350	650
ESB-130-2	1300	350	650
ESB-150-2	1500	350	650
ESB-170-2	1700	350	650

Características ESTANTES

- Fabricadas en acero inox AISI 304 18/8.
- Tubo de 25mm.
- Sujeción a mesa mediante tacos expansivos de fácil instalación (incluidos).



MESA ANGULAR

MODELO MEDIDAS EXTERIORES (mm)
ancho fondo alto

MA-60/60	600	600	850
MA-70/70	700	700	850
EA-60	estante adicional		
EA-70	estante adicional		

Características MESA ANGULAR

- Fabricadas en acero inox AISI 304 18/8.
- Peto posterior de 100mm en punto redondo.



ACCESORIOS PARA MESAS DE TRABAJO

MESA MURAL CON PUERTA Y AGUJERO DE DESBROCE

MODELO	MEDIDAS EXTERIORES (mm)			PVP €
	ancho	fondo	alto	
MTMPDES-600x700	700	600	850	
MTMPDES-700x700	700	700	850	



MTMPDES

Características

- Fabricadas en acero inox AISI 304 18/10.
- Patas en tubo cuadrado AISI 304, 40x40mm, regulables entre 850 y 900mm.
- Se suministran desmontadas.
- Posibilidad de invertir el sentido de apertura de la puerta
- Frente de 65mm.
- Peto posterior de 100mm.

MESA MURAL CON CAJONES

MODELO	MEDIDAS EXTERIORES (mm)		
	ancho	fondo	alto
MTMCAJ-500x600	500	600	850
MTMCAJ-500x700	500	700	850



MTMCAJ

Características

- Fabricadas en acero inox AISI 304 18/10.
- Patas en tubo cuadrado AISI 304, 40x40mm, regulables entre 850 y 900mm.
- Se suministran montadas.
- Cajones de apertura suave.
- Frente de 65mm.
- Peto posterior de 100mm.

MÓDULO CAJÓN DE GRAN CAPACIDAD

MODELO	MEDIDAS EXTERIORES (mm)		
	ancho	fondo	alto
MCA/1-600 GC	465	510	590
MCA/1-700 GC	465	610	590



MCA/1-600 GC

Características

- Construido en acero inoxidable.
- Se suministra montado.
- Cajones de apertura suave mediante cuatro guías.

MÓDULO PARA GN 1/1

MODELO	MEDIDAS EXTERIORES (mm)		
	ancho	fondo	alto
MODGN-1/1	465	510	590



MODGN-1/1

Características

- Construido en acero inoxidable AISI 304.
- Se suministra desmontado.
- Fácil instalación en las mesas.
- Distancia entre guías 75mm.
- Capacidad para siete bandejas.



MUEBLES CAFETEROS CON ALOJAMIENTO PARA LAVAVASOS Y MÁQUINAS DE HIELO



MCAF-2000 LAV

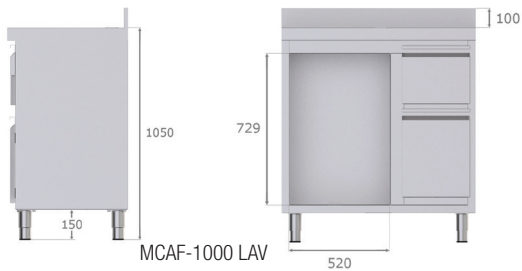

MCAF-1000 LAV

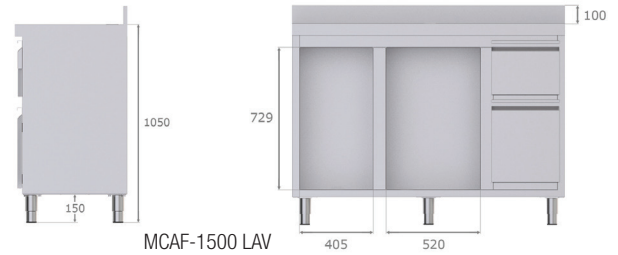

MCAF-1500 LAV

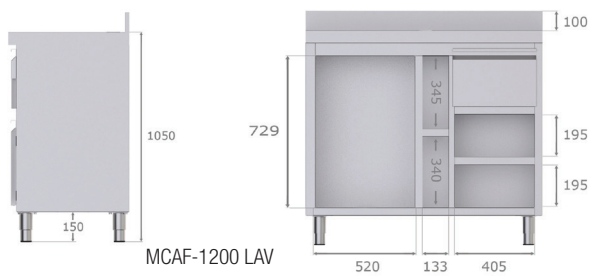

MCAF-1200 LAV

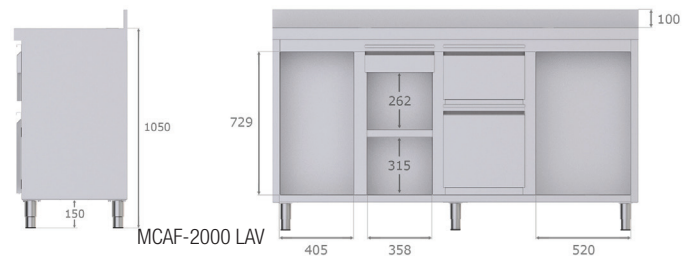

MCAF-2000 LAV

MODELO	ALOJAMIENTO LAVAVAJILLAS	ALOJAMIENTO MAQ. HIELO	ESTANTES
MCAF-1000 LAV	SÍ	NO	NO
MCAF-1200 LAV	SÍ	NO	SÍ
MCAF-1500 LAV	SÍ	SÍ	NO
MCAF-2000 LAV	SÍ	SÍ	SÍ

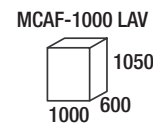

MCAF-1000 LAV

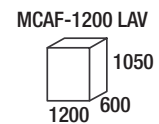

MCAF-1200 LAV

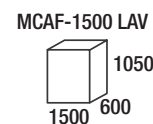

MCAF-1500 LAV

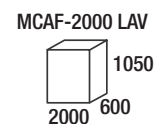

MCAF-2000 LAV

Características

- Construido en acero inoxidable AISI 304.
- Cajones con rodamientos lineales de bola, con cierre suave, solo en MCAF-2000 LAV.
- Cajón tolva extraíble.
- Patas en acero inoxidable AISI 304 regulables en altura.
- Peto trasero de 100mm.

- Estante/s intermedios extraíbles y regulables en altura.
- Peto posterior de 100mm.
- Frente de 65mm.
- Posibilidad de suministrar modelos MCAF-1000 LAV, MCAF-1200 LAV y MCAF-1500 LAV con cuerpo a la izquierda (bajo pedido).





MUEBLES CAFETEROS



MCAF-1500



MCAF-1000 CD

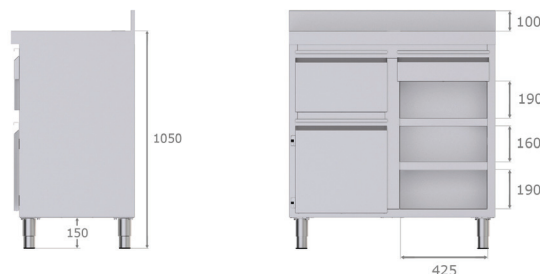

MUEBLES CAFETEROS

MODELO	NÚMERO DE CAJONES	Nº ESTANTES INTERMEDIOS
MCAF-820 CD/CI	1	2
MCAF-1000 CD/CI	1	2
MCAF-1500	2	2+2
MCAF-2000	2	2+2
MCAF-2500	2	2+2

REPUESTOS

MODELO
PUERTA INFERIOR CAJÓN TOLVA
CAJÓN TOLVA
BARRA DE TOLVA
CAJÓN



Características

- Fabricado totalmente en acero inoxidable con ausencia total de madera.
- Cajones, puertas y tolva con tiradores integrados.
- CD - cuerpo a la derecha.
- CI - cuerpo a la izquierda.
- Estantes intermedios regulables en altura.
- Patas en acero inoxidable regulables en altura 7cm.
- Peto trasero de 100mm.



MUEBLES ESTANTERÍA SERIE 300/600



E-600/1500

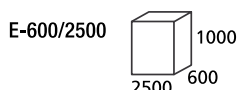
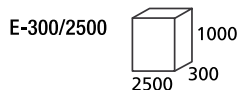
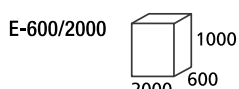
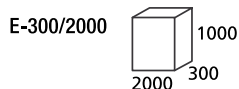
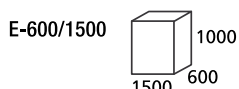
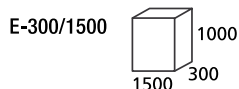
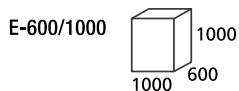
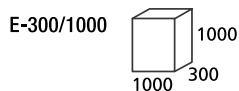
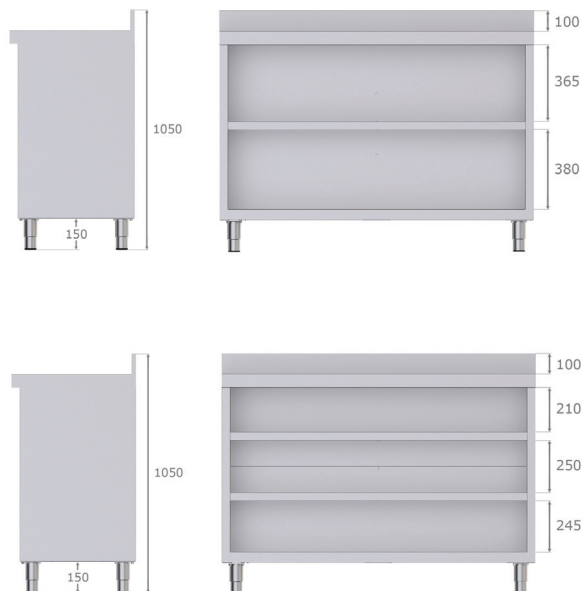

SERIE 300

MODELO	ESTANTES INTERMEDIOS
E-300/1000	2
E-300/1500	2
E-300/2000	2
E-300/2500	2

SERIE 600

MODELO	ESTANTES INTERMEDIOS
E-600/1000	2
E-600/1500	2
E-600/2000	2
E-600/2500	2

Características

- Fabricado totalmente en acero inoxidable con ausencia total de madera.
- Estantes intermedios regulables en altura.
- Patas en acero inoxidable regulables en altura 7cm.
- Peto trasero de 100mm.





ESTANTERÍAS MURALES

ESTANTERÍA MURAL LISA

MODELOS	DIMENSIONES EXTERIORES (mm)	
	ancho	fondo
EMLS 300x800	800	300
EMLS 300x1000	1000	300
EMLS 300x1200	1200	300
EMLS 300x1400	1400	300
EMLS 300x1600	1600	300
EMLS 300x1800	1800	300
EMLS 400x800	800	400
EMLS 400x1000	1000	400
EMLS 400x1200	1200	400
EMLS 400x1400	1400	400
EMLS 400x1600	1600	400
EMLS 400x1800	1800	400



DETALLE OMEGA
DE REFUERZO
MODELOS SUPERIORES
A 1400mm

ESTANTERÍA MURAL DE TUBO

MODELOS	DIMENSIONES EXTERIORES (mm)	
	ancho	fondo
EMTS 300x1000	1000	300
EMTS 300x1200	1200	300
EMTS 300x1400	1400	300
EMTS 300x1600	1600	300
EMTS 300x1800	1800	300
EMTS 400x1000	1000	400
EMTS 400x1200	1200	400
EMTS 400x1400	1400	400
EMTS 400x1600	1600	400
EMTS 400x1800	1800	400



EMTS



DETALLE LATERAL
ESTANTERÍA DE TUBO

Características EMLS / EMTS / ESTM

- Construidos totalmente en acero inox. AISI 304 18/8.
- Espesor del estante 32mm.
- Otras medidas: consultar precios y plazos de entrega.



ESTANTERÍAS ESCURREPLATOS Y MURALES REGULABLES

ESTANTERÍAS ESCURREPLATOS

MODELO	DIMENSIONES EXTERIORES (mm)			CAPACIDAD PLATOS
	ancho	fondo	alto	
EMESC-600	600	325	210	22
EMESC-900	900	325	210	34



Características

- Fabricadas totalmente en acero inox. AISI 304 18/8 (satinado).
- Se suministran de serie con tornillos y tacos para sujeción a pared.
- Cartelas soldadas para mayor resistencia.

ESTANTERÍAS MURALES REGULABLES

MODELO	DIMENSIONES EXTERIORES (mm)	
	ancho	fondo
EMRL 250x800	800	250
EMRL 250x1000	1000	250
EMRL 250x1200	1200	250
EMRL 250x1400	1400	250
EMRLC 250x1000	1000	250
EMRL 400x800	800	400
EMRL 400x1000	1000	400
EMRL 400x1200	1200	400
EMRL 400x1400	1400	400
EMRLC 400x1000	1000	400

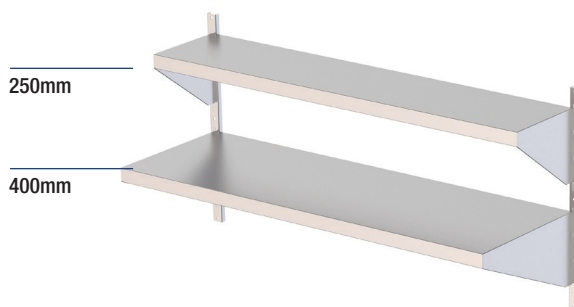
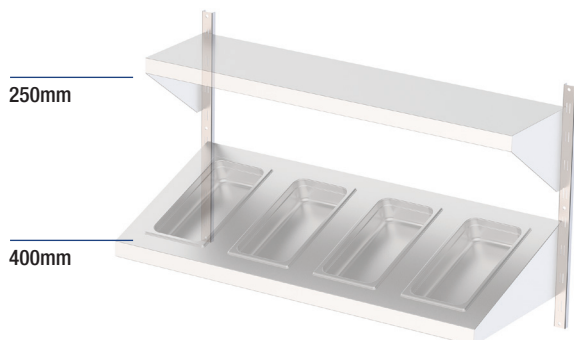
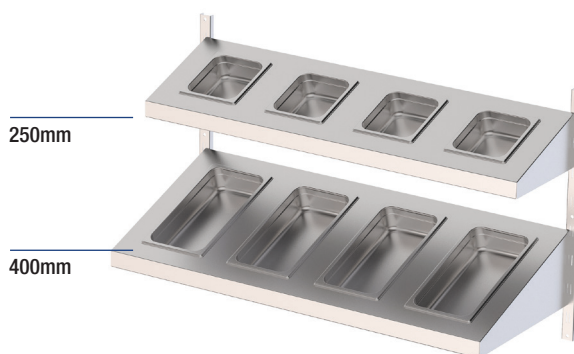

MONTANTES

MODELO	DIMENSIONES EXTERIORES (mm)	
	ancho	fondo
MONT-600	600	30
MONT-1000	1000	30
MONT-1500	1500	30

Características

- Fabricadas totalmente en acero inox. AISI 304 18/8 (satinado).
- Se suministran de serie con tornillos y tacos para sujeción a pared.
- De fácil instalación y sencilla regulación por su sistema de ranura.
- Permite modificar la altura de los estantes intercambiando las cartelas, sin necesidad de herramientas.
- Los estantes se suministran con sus correspondientes cartelas.

- Modelos EMRL son estantes lisos. Modelos EMRLC son estantes inclinados
- EMRLC 250x1000 capacidad para 4 cubetas GN 1/6 (no incluidas en precio).
- EMRLC 400x1000 capacidad para 4 cubetas GN 1/3 (no incluidas en precio).
- MONTANTES: Fabricados en acero inox. AISI 304 18/8.
- Posibilidad de hacer a medida (precio medida inmediata superior) y consultar plazos de entrega.



ARMARIOS DE PARED

ARMARIOS DE PARED SIN PUERTAS

MODELO
APS-1000-SP
APS-1200-SP
APS-1400-SP
APS-1600-SP
APS-1800-SP

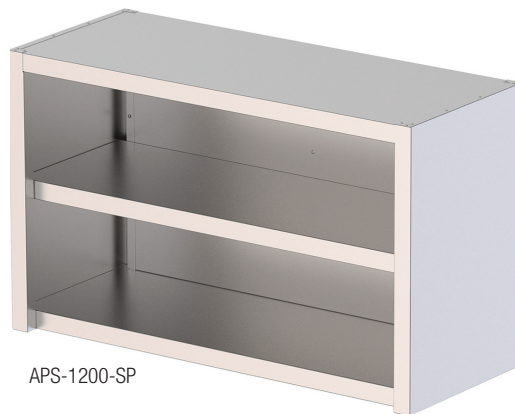

APS-1200-SP

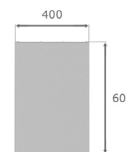
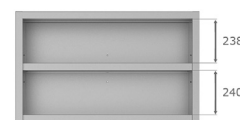
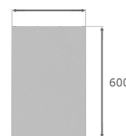
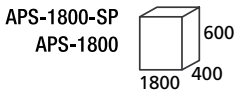
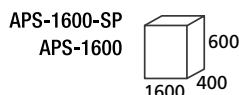
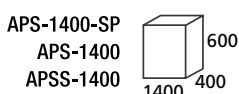
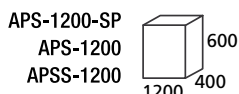
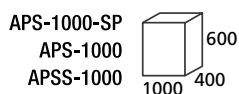

ARMARIOS DE PARED CON ESTANTES LISOS

MODELO
APS-1000
APS-1200
APS-1400
APS-1600
APS-1800

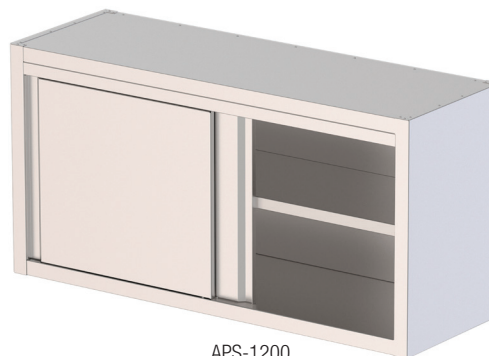

APS-1200

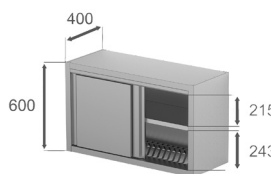

ARMARIOS DE PARED CON ESTANTES SUPERIOR PARA VASOS Y ESTANTE INFERIOR ESCURREPLATOS

MODELO	CAPACIDAD PLATOS
APSS-1000	23
APSS-1200	28
APSS-1400	33

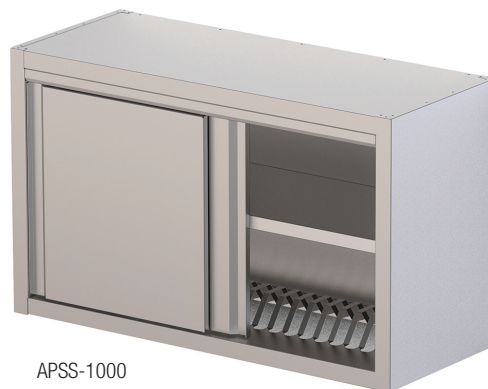

APSS-1000

Características

- Construidos totalmente en acero inoxidable AISI 304 18/8. (acabado satinado).
- Puertas correderas con doble pared sobre guía y rodamiento.
- Estante intermedio regulable en 2 alturas, a 24 o 26cm.
- Tiradores integrados en las puertas.
- Escurreplatos de una sola pieza, fijo y totalmente en acero inoxidable.
- Parte inferior abierta en modelos APSS.
- Fácil instalación, mediante guía de acero colocada previamente en la pared.



ESTANTERÍAS DESMONTABLES DE PIE

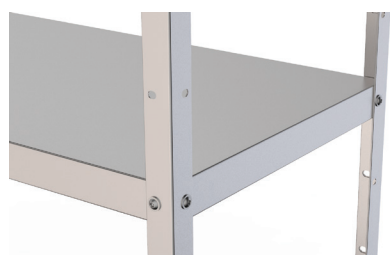

ESTANTE



DETALLE PATA

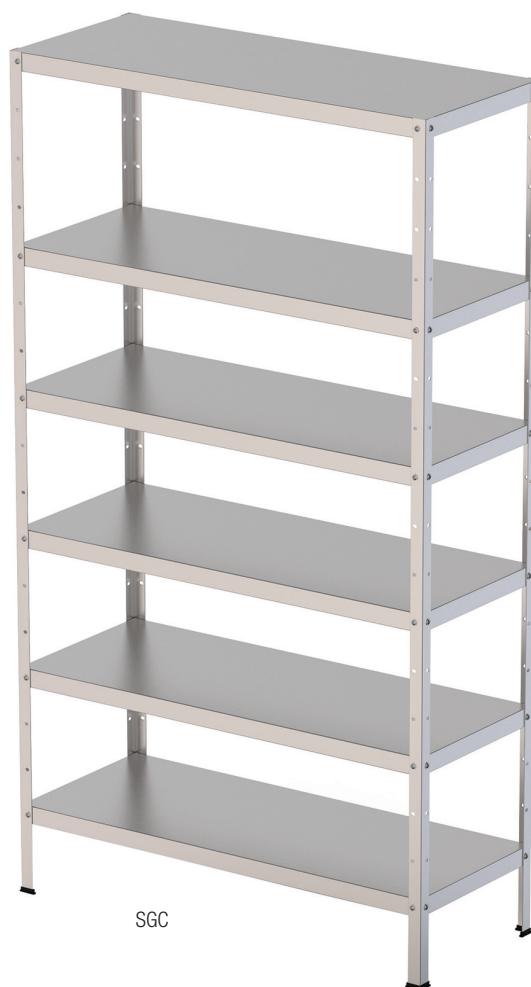

SGC

ESTANTERÍAS DESMONTABLES ALTO 1800

MODELO	DIMENSIONES EXTERIORES (mm)		
	ancho	fondo	alto
SGC-8030	800	300	1750
SGC-1030	1000	300	1750
SGC-1230	1200	300	1750
SGC-1430	1400	300	1750
SGC-8040	800	400	1750
SGC-1040	1000	400	1750
SGC-1240	1200	400	1750
SGC-1440	1400	400	1750
SGC-8050	800	500	1750
SGC-1050	1000	500	1750
SGC-1250	1200	500	1750
SGC-1450	1400	500	1750
SGC-8060	800	600	1750
SGC-1060	1000	600	1750
SGC-1260	1200	600	1750
SGC-1460	1400	600	1750

CAPACIDAD DE PESO POR ESTANTE (Kg)

ANCHO (mm)	PROF. 300	PROF.400	PROF.500	PROF.600
800	225	200	200	175
1000	175	150	150	125
1200	125	100	100	75
1400	125	100	100	75

Estante de largo 1400mm tiene un omega de refuerzo.

Características

- Fabricadas en acero inox AISI 304 18/8 (acabado satinado) de 1mm de espesor.
- Estantes con borde de doble pliegue para evitar cortes.
- Frontal de los estantes de 40mm.
- Pies regulables para una mayor estabilidad.
- De serie se suministran con tornillería Inox.
- Los estantes se pueden regular cada 150mm. y se puede colocar el primer estante a 150mm del suelo.
- Posibilidad de fabricación a medida (consultar precio y plazo de entrega).





CARROS DE SERVICIO / CARRO DE PLATOS



CS-952



CS-1063

CARROS DE SERVICIO

MODELO	DIMENSIONES ESTANTES (mm)		Nº ESTANTES
	ancho	fondo	
CS-952	830	510	2
CS-953	830	510	3
CS-954	830	510	4
CS-1062	1000	600	2
CS-1063	1000	600	3
CS-1064	1000	600	4

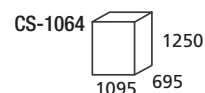
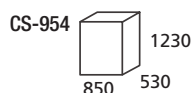
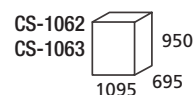
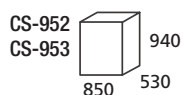

CARRO DE PLATOS

MODELO	Nº PLATOS
--------	-----------

CP-80	80 platos de ø200 a 320mm
	120 platos de ø inferior a 200

accesorio

DESCRIPCIÓN

FUNDA DE CARRO PARA PLATOS

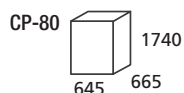

Características

- Totalmente realizados en acero inoxidable AISI 304 18/10.
- Cuatro ruedas giratorias de 125mm de diámetro insonorizadas dos de ellas con freno.
- Se suministran montados.
- Parachoques de goma en las 4 ruedas.
- Estantes con reborde en todo el contorno.
- Estructura reforzada y soldada para cargas de hasta 150kg cada carro en modelos de estante de 830x510mm y montados atornillados de 200Kg cada carro en modelos de estante de 1000x600mm

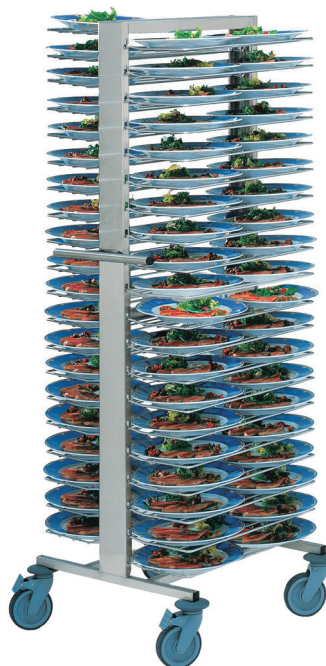

CP-80

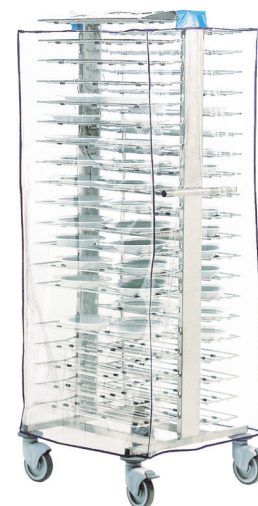

CARRO CON FUNDA PROTECTORA

Características

- Fabricado íntegramente en acero inoxidable AISI 304 18/10.
- Se suministra con cada carro una bolsa con 160 toques de caucho para aumentar la seguridad de los desplazamientos.
- Rejillas de 540x273mm de acero inoxidable con varillas de ø7mm.
- Empuñadura en acero inoxidable de ø25mm.
- 4 ruedas de ø125mm con parachoques, dos de ellas con freno.
- Separación entre niveles: 70mm.
- Número de niveles 2x20.
- Se suministra montado.



CARROS PARA BANDEJAS



CB-8 GN



CB-16 PAST



CB-14 GN



DETALLE VARILLA DE CIERRE



CB-18 PAST

CARROS PARA BANDEJAS GASTRONORM Y PASTELERÍA

MODELO	Nº NIVELES	CAPACIDAD BANDEJAS	MEDIDAS BANDEJAS (mm)	DISTANCIA ENTRE NIVELES cm
CB-8 GN	8	8 / 16	GN 2/1 - GN 1/1	8
CB-14 GN	14	14 / 28	GN 2/1 - GN 1/1	10
CB-16 PAST	8	16	600x400	8
CB-18 PAST	18	36	600x400	7,5

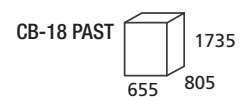
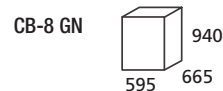

Características

- Construidos totalmente en acero inoxidable.
- Dotados de 4 ruedas giratorias de diámetro 100mm insonorizadas, dos de ellas con freno.
- Parachoques de goma en las 4 ruedas.

- Guías con topes para evitar el desplazamiento de las bandejas.
- Chasis en tubo cuadrado de 25x25mm.
- Separación entre guías: 75mm.
- Se suministran desmontados.





CAMPANAS EXTRACTORAS ESTÁNDAR FONDO 750-1000 / ALTO 450

Filtros Incluidos



CAMP-1500-450 / FONDO 750

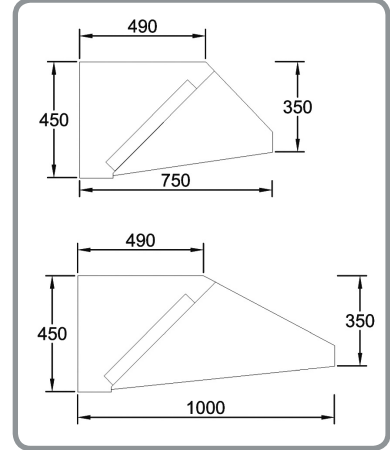

ESQUEMA DIMENSIONES

CAMP. MURALES EN ACERO INOX. F. 750-1000 / ALTO 450 SIN TURBINA

MODELO	Nº DE FILTROS INCLUIDOS
CAMP-1000-450	2
CAMP-1500-450	3
CAMP-2000-450	4
CAMP-2500-450	5
CAMP-3000-450	6

FILTROS INCLUIDOS

accesorios (campanas murales y centrales)

DESCRIPCIÓN
FILTROS DE LAMAS DE ACERO INOX. 500x500mm
SUPLEMENTO EMBOCADURA DE SALIDA

precios suplemento emb. de salida

	DIÁMETRO (cm)					
	15	20	25	30	35	40
EMBOCADURA DE TECHO PARA CAMPANAS SIN TURBINA						
EMBOCADURA LATERAL PARA CAMPANAS SIN TURBINA						

F. 750 / F. 1000

CAMP-1000-450

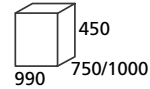

CAMP-1500-450

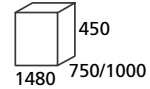

CAMP-2000-450

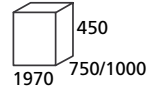

CAMP-2500-450

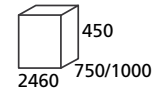

CAMP-3000-450

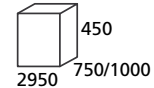

Características

- Techo y trasera en acero galvanizado.
- Filtros incluidos.
- Canal recoge grasas con tapón de drenaje y **doble soldadura** en juntas para evitar fugas de grasa.
- Fijación a pared mediante soporte con tacos y tornillos incluidos.
- Construidos totalmente en acero inoxidable AISI 304 18/8.
- Cantos pisados para evitar cortes.
- Otras medidas intermedias sobre pedido (consultar precios y plazos de entrega)
- Sobre pedido se pueden suministrar campanas centrales (consultar precios y plazos de entrega).



CAMPANAS EXTRACTORAS ESTÁNDAR FONDO 750 / ALTO 600

Filtros Incluidos



CAMP-1500-MS SIN TURBINA

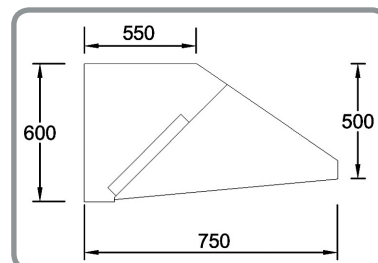

ESQUEMA DIMENSIONES

CAMPANAS MURALES EN ACERO INOX. FONDO 750 / ALTO 600

MODELO	POTENCIA (CV)	Nº DE FILTROS INCLUIDOS
CAMP-1000-MS	7/7 1/5	2
CAMP-1500-MS	9/9 3/4	3
CAMP-2000-MS	10/10 3/4	4
CAMP-2500-MS	10/10 3/4	5
CAMP-3000-MS	10/10 3/4	6

FILTROS INCLUIDOS

accesorios (campanas murales y centrales)

DESCRIPCIÓN
FILTROS DE LAMAS DE ACERO INOX. 500x500mm
SUPLEMENTO EMBOCADURA DE SALIDA

CAMP-1000-MS

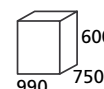

CAMP-2500-MS

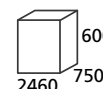

CAMP-1500-MS

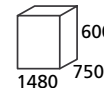

CAMP-3000-MS

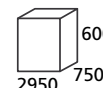

CAMP-2000-MS

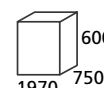

precios suplemento emb. de salida

DIÁMETRO (cm)					
15	20	25	30	35	40

EMBOCADURA DE TECHO PARA CAMPANAS CON TURBINA
EMBOCADURA DE TECHO PARA CAMPANAS SIN TURBINA
EMBOCADURA LATERAL PARA CAMPANAS SIN TURBINA

EMBOCADURAS LATERALES PARA CAMPANAS CON TURBINA CONSULTAR PRECIOS

salida cuadrada de camp. con motor

DIMENSIONES EN (mm)	
CAMP. DE 1000	230x208
CAMP. DE 1500	299x260
CAMP. DE 2000	330x291
CAMP. DE 2500	330x291

Características

- Techo y trasera en acero galvanizado.
- Filtros incluidos.
- Canal recoge grasas con tapón de drenaje y **doble soldadura** en juntas para evitar fugas de grasa.
- Fijación a pared mediante soporte con tacos y tornillos incluidos.
- Construidos totalmente en acero inoxidable AISI 304 18/8.

- Cantos pisados para evitar cortes.
- **Otras medidas intermedias sobre pedido (consultar precios y plazos de entrega)**
- **Sobre pedido se pueden suministrar campanas centrales (consultar precios y plazos de entrega).**





VITRINAS NEUTRAS



VITRINAS NEUTRAS

MODELO	CRISTAL	PISOS
ST 106	PLANO	1
ST 120	PLANO	1
ST-L 106	PLANO	2

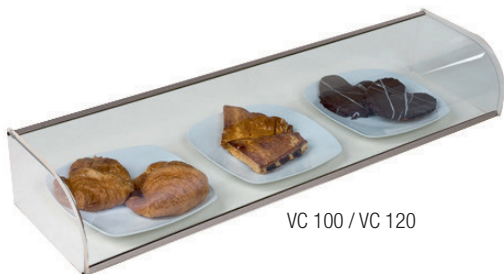
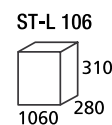
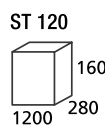
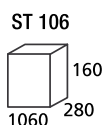

VC 100 / VC 120

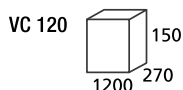
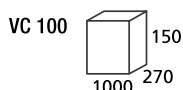

VITRINAS NEUTRAS

MODELO	CRISTAL	PISOS
VC 100	CURVO	1
VC 120	CURVO	1
VCL 100	CURVO	2
VCL 120	CURVO	2



VCL 100 / VCL 120

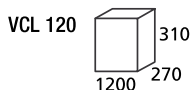
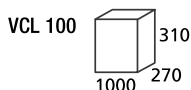

Características

- Construidas en aluminio anodizado 30mm. y cristal plano de 5mm.
- Modelo ST sin puertas traseras ni base.
- Modelo STL estante intermedio regulable en altura de cristal 6mm sin puertas traseras.

Modelos VCL:

- Perfilería en aluminio anodizado 15mm. (plata) y cristal curvo 5mm.
- **Modelos con 2 Estantes** cristal 5mm.
- Laterales en metacrilato de 6mm.
- Opción acabado "ORO" para todos los modelos: consultar plazo de entrega.



VITRINAS NEUTRAS



VP-3



VP-2

VITRINAS NEUTRAS

MODELO	CRISTAL	PISOS
VP 3	PLANO	3
V-P2	PLANO	2
V-P2C	PLANO	2



V-P2C

ACABADOS DISPONIBLES

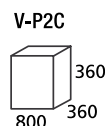
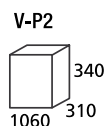
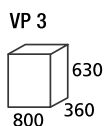
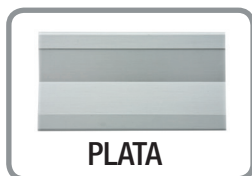

Características

- Construidas en aluminio anodizado 30mm. (plata) y cristal plano de 5mm.
- Opción acabado "ORO" consultar plazo de entrega.

- Totalmente cerradas con base en tablero plastificado blanco y **puertas correderas en cristal**. Estantes intermedios regulables en altura, de cristal de 6mm.